

ULTRA<sup>®</sup>  
ARISTEA<sup>®</sup>HIGHTECH

300X150



4	+	Intro
22	+	Ultra collections
24	+	Ultra sizes range
26	+	Collezione Ultra Marmi
50	+	Collezione Ultra Onici
64	+	Collezione Ultra iCementi
74	+	Collezione Ultra Iridium
84	+	Collezione Ultra Wood
100	+	Ultra Technology

4	+	Introduction
22	+	Ultra collections
24	+	Ultra sizes range
26	+	Collection Ultra Marmi
50	+	Collection Ultra Onici
64	+	Collection Ultra iCementi
74	+	Collection Ultra Iridium
84	+	Collection Ultra Wood
100	+	Ultra Technology

4	+	Einführung
22	+	Ultra collections
24	+	Ultra sizes range
26	+	Kollektion Ultra Marmi
50	+	Kollektion Ultra Onici
64	+	Kollektion Ultra iCementi
74	+	Kollektion Ultra Iridium
84	+	Kollektion Ultra Wood
100	+	Ultra Technology

4	+	Introduction
22	+	Ultra collections
24	+	Ultra sizes range
26	+	Collection Ultra Marmi
50	+	Collection Ultra Onici
64	+	Collection Ultra iCementi
74	+	Collection Ultra Iridium
84	+	Collection Ultra Wood
100	+	Ultra Technology



3000X150

3000

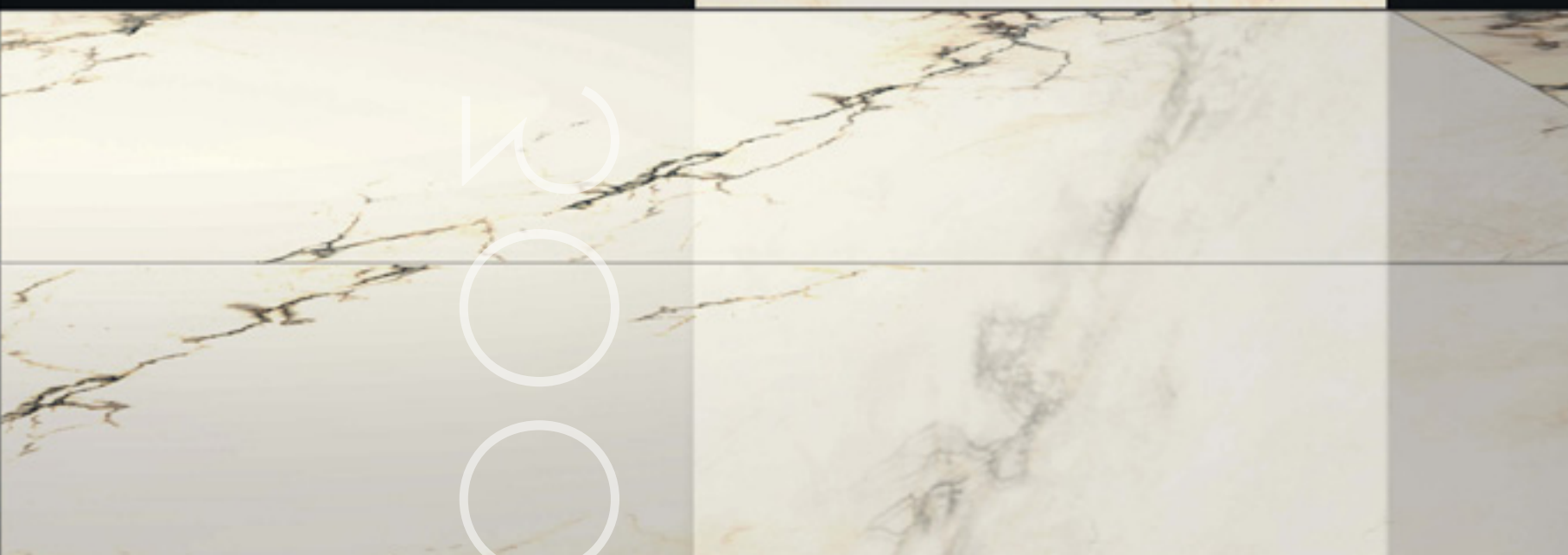

# 6 mm

Ci sono momenti tecnologici in cui un prodotto segna il passo allo stato della tecnica modificando il nostro stile di vita.

È stato così con l'avvento dell'automobile, della televisione, di internet o degli smartphone per esempio. Crediamo che ragionevolmente ed egualmente si possa guardare, con similare ammirazione, al salto tecnologico che ha consentito al settore ceramico di passare dai formati tradizionali a quelli giganti che contraddistinguono il progetto Ultra.

La scala di grandezza dei materiali supera ora ampiamente i riferimenti antropometrici del Modulor teorizzato da Le Corbusier nel 1948, toccando i 3 metri di altezza e rapportandosi non più solo al fattore umano ma all'edificio nel suo complesso, consentendone la risoluzione dell'interfaccia esterna oltre alla vestizione degli spazi interni. In questo senso Ultra offre ai progettisti la possibilità aggiuntiva di avvalersi di un prodotto realmente a base ceramica, ancora manovrabile con la semplice forza umana grazie al ridotto spessore di 6 mm, e forse più importante, aggiunge all'altezza maestosa di questi materiali una caratteristica unica che lo rende inarrivabile per l'applicazione senza soluzione di continuità, su arredi, pavimenti e pareti: la misura di base di 150 cm, superiore a qualsiasi altro prodotto ad oggi sul mercato.

There are technological moments in which a product makes the leap to being state of the art and changes our life style.

For example, it was so for the automobile, the television, the Internet and smartphones. We feel that you could reasonably and equally look, with similar admiration, to the technological leap that has allowed the ceramic sector to move on from its traditional sizes to giant ones, like those that distinguish the Ultra project.

The scale of proportions is now far larger than the anthropometric reference points of the Modulor originally theorized by Le Corbusier in 1948. These reach 3 metres in height and relate not only to just the human factor, but to the building in it's entirety allowing the resolution of the external interface as well as the dressing of the internal spaces.

In this way, Ultra offers designers the added option of using a product with a real ceramic base that thanks to it's reduced width of 6mm, is still manoeuvrable by simple human strength. Maybe, more importantly it adds a unique feature to the majestic height of these materials: the standard size is 150cm. This renders the product superior to anything else on the market and unparalleled in terms of its seamless application on furnishings, floors and walls.



Es gibt Momente, in denen ein Produkt der modernen Technik weicht und so unseren Lebensstil verändert.

Dies war ganz eklatant der Fall, als das Automobil, der Fernseher, Internet oder die modernen Smartphones erfunden wurden.

Wir sind der Meinung, dass man auf gleiche Weise und mit fast ähnlicher Bewunderung den technischen Fortschritt betrachten kann, der es der Keramikindustrie ermöglicht hat, von den traditionellen Größen zu den gigantischen und großformatigen Platten zu wechseln, die unser Projekt Ultra auszeichnen.

Die Größenordnung des Materials überragt bei Weitem das anthropometrische Proportions-System des von Le Corbusier im Jahr 1948 theoretisierten Modulors und passt sich mit seinen 3 Metern Höhe nicht nur dem Faktor Mensch an, sondern auch dem gesamten Gebäudekomplex, wodurch eine Auflösung der externen Schnittstelle ermöglicht wird, die weit über die einfache Verkleidung des Innenraums hinausgeht.

In dieser Hinsicht gibt Ultra den Planern die Möglichkeit, ein echtes Keramikprodukt zu verwenden, das dank seiner extremen Dünne von 6 mm noch mit menschlicher Kraft verarbeitet werden kann. Was aber noch wichtiger erscheint, ist, dass der bewunderungswerten erreichbaren Höhe des Materials ein einzigartiges Merkmal hinzugefügt werden kann, welches diese Art von Platten als unvergleichliches Produkt für eine übergangslose Raumgestaltung sowie übergangslose Böden und Wände darstellt: ein Grundformat von 150 cm, das jedes bislang auf dem Markt geführte Produkt übertrifft und somit in den Schatten stellt.

Il existe des moments technologiques où le produit marque le pas sur l'état de la technique, en modifiant notre style de vie.

C'est ce qui est arrivé avec l'avènement de l'automobile, de la télévision, d'Internet ou des smartphones, par exemple.

Nous pensons qu'il est possible d'étudier de manière raisonnable et égale, mais aussi avec une admiration semblable, les progrès technologiques qui ont permis au secteur de la céramique de passer des formats traditionnels aux formats immenses qui distinguent le projet Ultra.

L'échelle de grandeur des matériaux dépasse désormais largement les références anthropométriques du Modulor théorisé par Le Corbusier en 1948, atteignant 3 mètres de hauteur et se rapportant non plus seulement au facteur humain, mais au bâtiment dans son intégralité, permettant la résolution de l'interface externe, ainsi que l'habillage des espaces internes.

À cet égard, Ultra offre aux concepteurs une autre possibilité qui consiste à utiliser un produit réellement à base de céramique, encore manœuvrable par la simple force humaine grâce à une épaisseur réduite de 6 mm, et, plus important peut-être, à ajouter à la hauteur majestueuse de ces matériaux une caractéristique unique qui la rend inaccessible pour l'application sans solution de continuité sur le mobilier, les sols et les murs : la mesure de base de 150 cm, supérieure à tout autre produit aujourd'hui présent sur le marché.





La ricchezza delle superfici di Ultra, si esalta dando alle più grandi lastre mai prodotte, l'eleganza della lucidatura abbinata a spessori incredibilmente contenuti.

The richness of the Ultra surfaces is enhanced by providing the largest slabs ever produced with an elegance of polishing combined with the incredibly contained thicknesses.

Der Reichtum der Oberflächen von Ultra begeistert, in den größten je hergestellten Platten, mit seiner Eleganz des Glanzschliffs und der unglaublichen Dünne des Materials.

La richesse des surfaces d'Ultra, est sublimée par ces plaques qui sont les plus grandes jamais produites, avec un polissage élégant et des épaisseurs étonnamment réduites.





# LEVIGATA & LUCIDATA

HONED AND POLISHED  
GESCHLIFFEN UND POLIERT  
POLI ET LUSTRÉ

# BIGGEST

## 300 X 150

ULTRA con i suoi 4,5 m<sup>2</sup> è il nuovo punto di riferimento per i progettisti e per tutti gli interventi dove le dimensioni fanno la differenza.

With its area of 4.5 m<sup>2</sup>, ULTRA is the new industry standard for project designers and for all projects where dimensions make the difference.

Mit seinen 4,5 m<sup>2</sup> ist ULTRA die neue Bezugsgröße für die Gestalter und für alle Gelegenheiten, bei denen die Maße den Unterschied bilden.

ULTRA et ses 4,5 m<sup>2</sup> est un nouveau point de référence pour les concepteurs et dans toutes les interventions où les dimensions font la différence.



# LIGHTEST

ULTRA con il suo spessore 6 mm nativo, garantisce leggerezza e resistenza per tutte le applicazioni, anche quelle a cui non avevi pensato.

Thanks to its native 6 mm thickness, ULTRA provides lightness and strength in all applications - even the ones you'd never even imagined.

Mit seiner ursprünglichen Dicke von 6 mm garantiert ULTRA leichtes Gewicht und Widerstandsfähigkeit für alle Anwendungen, auch solchen, an die Sie vielleicht nicht gedacht haben.

ULTRA, aux épaisseurs de 6 mm à l'état natif, est un gage de légèreté et de résistance pour toutes les applications, même celles auxquelles vous n'aviez pas pensé.

# TAILORED

ULTRA offre estrema flessibilità al progetto e la libertà di realizzare le tue idee senza vincoli di formato.

ULTRA offers unmatched project flexibility and the freedom to give concrete form to your ideas without being shackled by size.

ULTRA bietet höchste Flexibilität der Gestaltung und die Freiheit, Ideen zu entwickeln, ohne durch das Format eingeschränkt zu sein.

ULTRA offre une grande polyvalence dans la création de projet ainsi que la liberté de réaliser vos idées sans contraintes de format.



# SUSTAINABLE

La leggerezza delle lastre ottenuta grazie alla tecnologia ULTRA ottimizza l'uso dei materiali e abbate la produzione di CO<sub>2</sub>.

With its light slabs obtained through advanced technology, ULTRA optimizes the use of materials and lowers CO<sub>2</sub> production.

Das dank der Technologie ULTRA erzielte leichte Gewicht der Platten optimiert den Materialeinsatz und verringert den CO<sub>2</sub>-Ausstoß.

La légèreté des plaques est obtenue grâce à la technologie ULTRA qui optimise l'utilisation des matériaux et réduit la production de CO<sub>2</sub>.

# RISULTATO **ZERO** EMISSIONI

LA TECNOLOGIA **ULTRA**  
HA OTTENUTO  
**L'ATTESTATO PER L'IMPEGNO**  
**AL CONTRASTO DEI**  
**CAMBIAMENTI CLIMATICI**  
MEDIANTE **AZIONI**  
**COMPENSATIVE**  
MIRATE **ALL'ABBATTIMENTO**  
DELLE **EMISSIONI DI CO<sub>2</sub>**  
(IN LINEA CON I REQUISITI UE2007/589/CE),  
**CERTIFICATO DA**  
**BUREAU VERITAS**



O<sub>2</sub>

## **ZERO EMISSIONS RESULT**

**ULTRA** TECHNOLOGY  
HAS BEEN **AWARDED CERTIFICATION**  
FOR ITS COMMITMENT TO **COMBATING**  
**CLIMATE CHANGE**  
BY MEANS OF **OFFSETTING ACTIONS**  
**TO REDUCE CO<sub>2</sub> EMISSIONS**  
(IN LINE WITH THE REQUIREMENTS OF  
STANDARD 2007/589/CE),  
AS **CERTIFIED BY BUREAU VERITAS**.

## **ERGEBNIS NULL EMISSIONEN**

DIE TECHNOLOGIE **ULTRA** HAT ES  
BEKOMMEN:  
DAS **VON BUREAU VERITAS ZERTIFIZIERTE**  
ATTEST **FÜR DEN EINSATZ GEGEN DIE**  
**KLIMAÄNDERUNG** DURCH AUF DIE  
VERMINDERUNG DER **CO<sub>2</sub>-EMISSIONEN**  
AUSGERICHTETE INITIATIVEN  
(ENTSPRECHEND DEN  
EU-ANFORDERUNGEN 2007/589/CE).

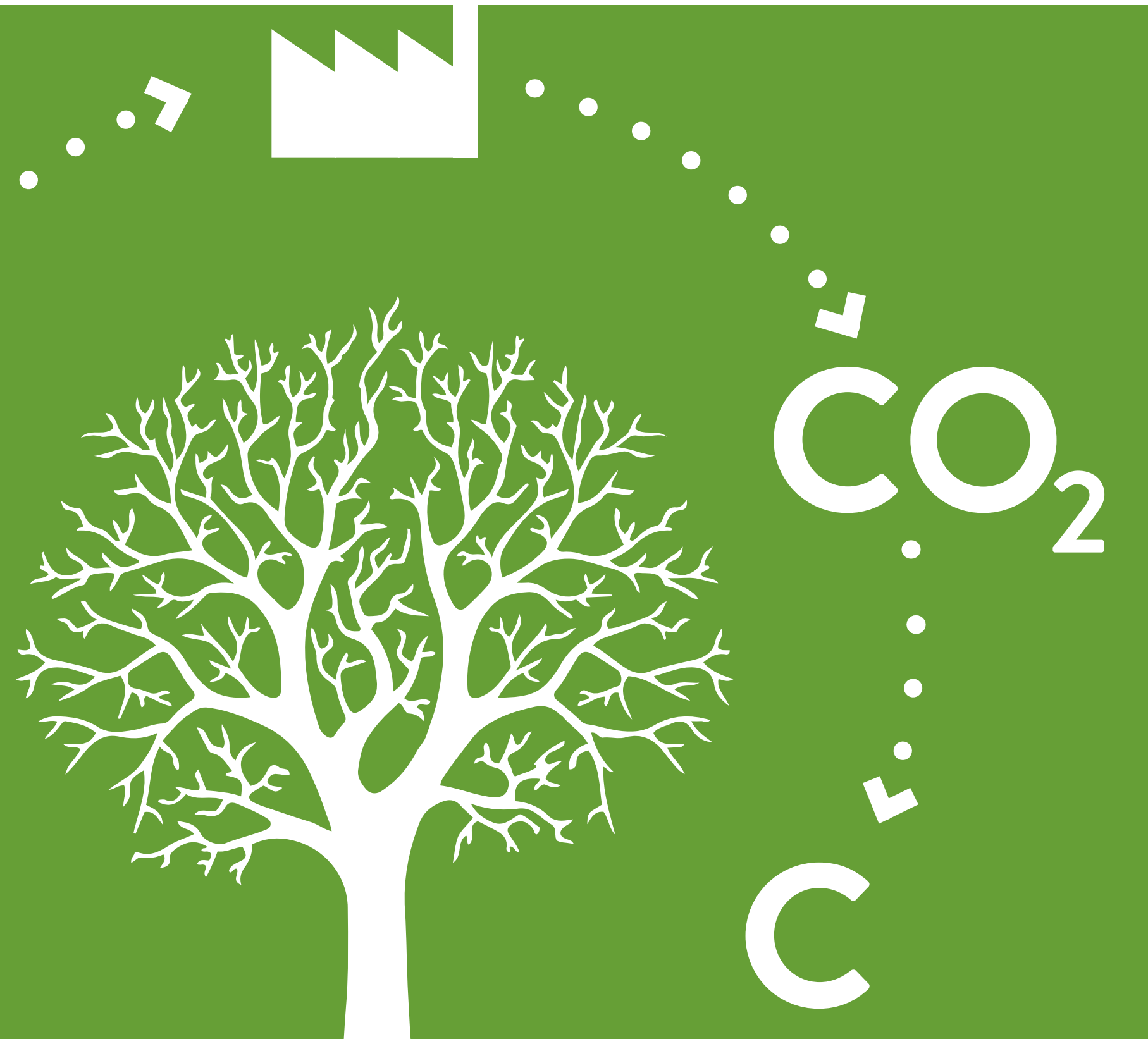

## RÉSULTAT ZÉRO ÉMISSIONS

LA TECHNOLOGIE **ULTRA** A OBTENU  
L'ATTESTATION POUR SON **ENGAGEMENT**  
EN FAVEUR DE LA **LUTTE CONTRE LE**  
**CHANGEMENT CLIMATIQUE** PAR LE BIAIS  
D'**ACTIONS COMPENSATOIRES** VISANT À LA  
**RÉDUCTION DES ÉMISSIONS DE CO<sub>2</sub>**  
(EN ACCORD AVEC LA DÉCISION  
N° 2007/589/CE),  
**CERTIFIÉ PAR BUREAU VERITAS.**

ULTRA<sup>®</sup>

ARIOSTEA<sup>®</sup> HIGHTECH

300 X 150





# BIGGEST & LUXURY





SUSTAINABLE & RESEARCH





# TAYLORRED & LIGHTEST



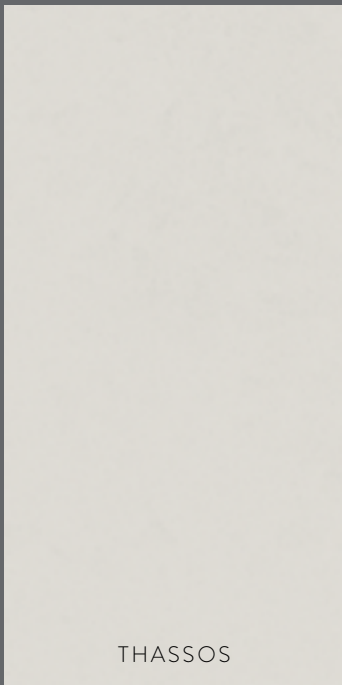

THASSOS



STATUARIO ALTISSIMO



PAONAZZETTO S



BIANCO

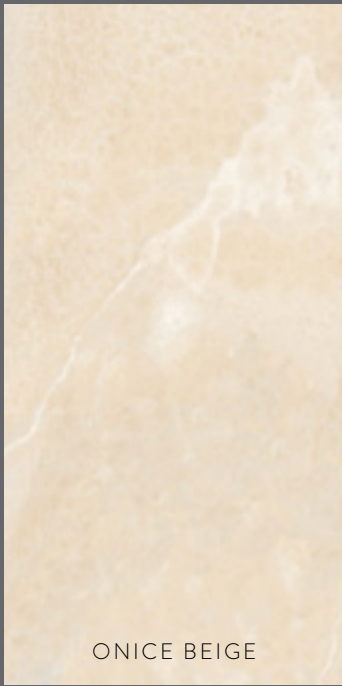

ONICE BEIGE



IVORY



CHAMPAGNE



BETULLA

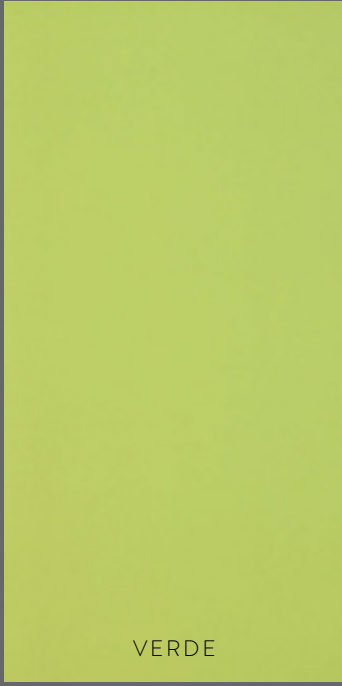

VERDE



ABETE



TRAVERTINO  
SANTA CATERINA



GRIGIO



ONICE  
BIANCO EXTRA

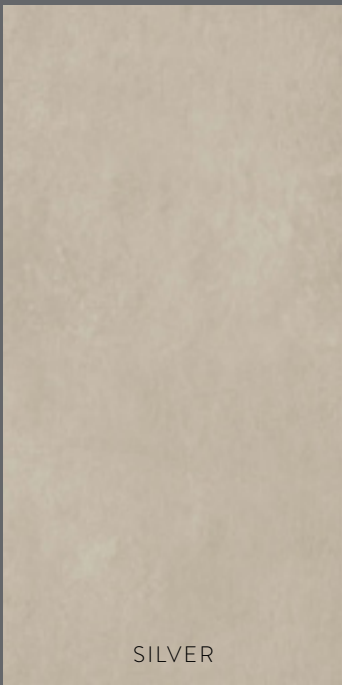

SILVER



ONICE CREMA



ULTRACOLLECTIONS

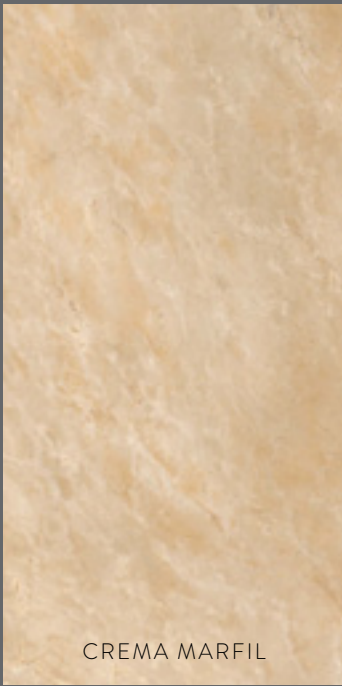

CREMA MARFIL



CEDRO

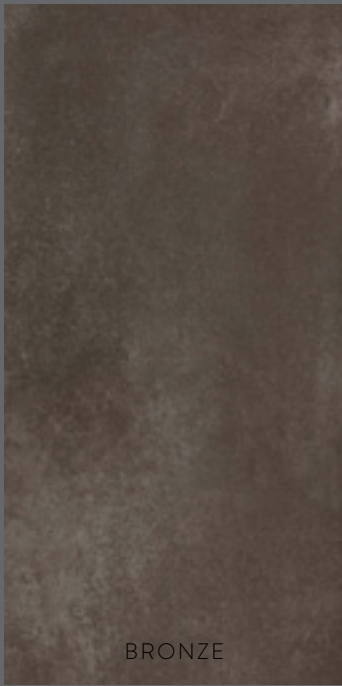

BRONZE

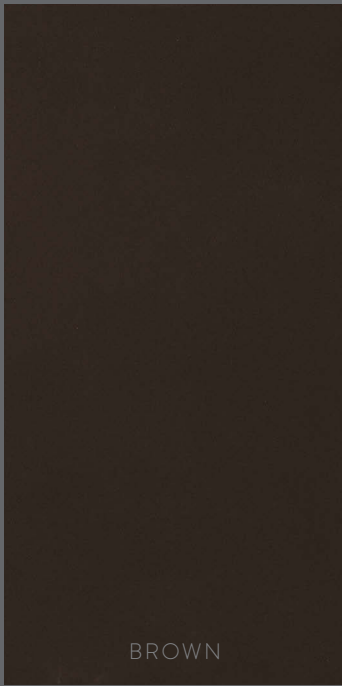

BROWN

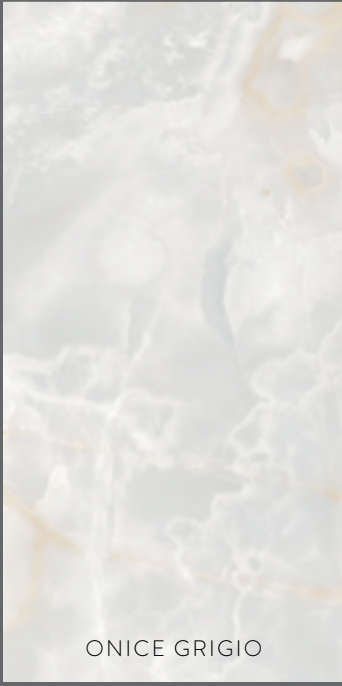

ONICE GRIGIO



IRON



GRAPHITE

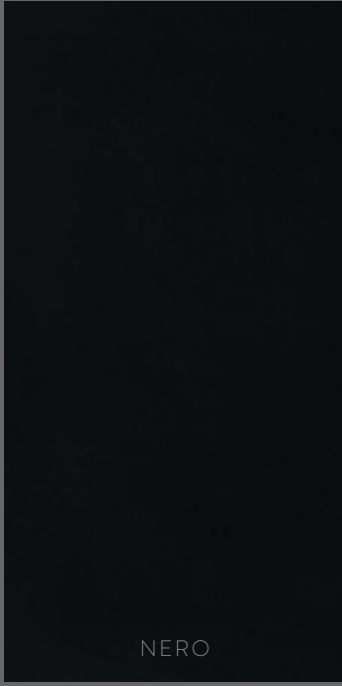

NERO

# ULTRA SIZES

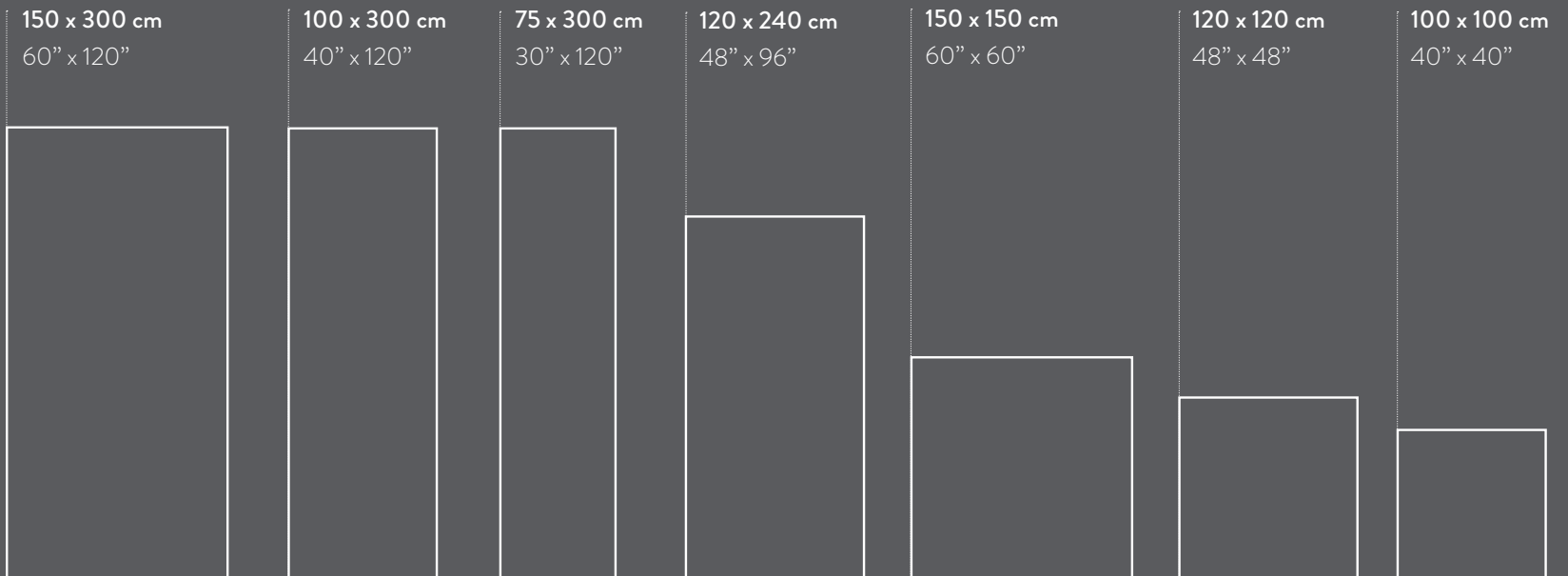

24

## PAVIMENTI E RIVESTIMENTI

FLOORS AND WALLS  
FUSSBÖDEN UND VERKLEIDUNGEN  
SOLS ET MURS

## FACCIAE VENTILATE

VENTILATED FACADES  
HINTERLÜFTETE FASSADEN  
FAÇADES VENTILÉES

## TOP CUCINA E BAGNO

TOPS  
ARBEITSPLETTEN  
PLANS DE TRAVAIL

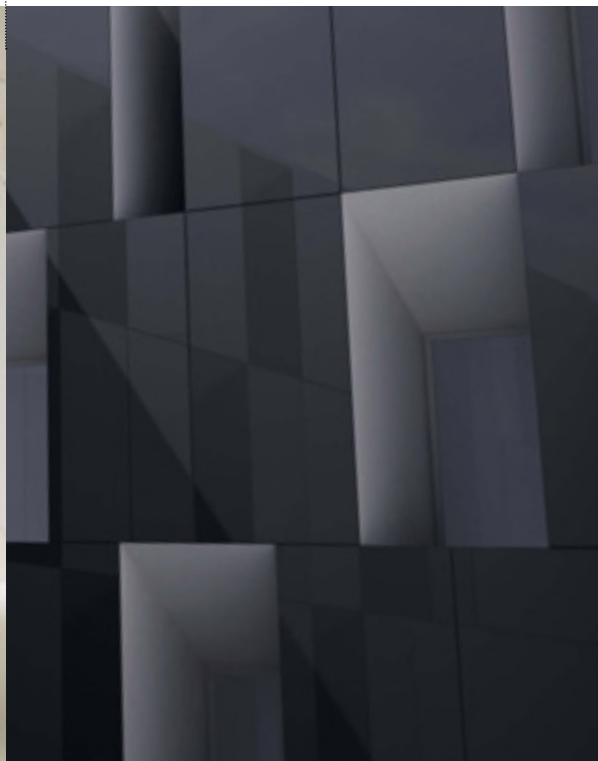



# RANGE



24 x 240 cm  
9" x 96"

75 x 150 cm  
30" x 60"

60 x 120 cm  
24" x 48"

24 x 120 cm  
9" x 48"

75 x 75 cm  
30" x 30"

37,5 x 75 cm  
15" x 30"

60 x 60 cm  
24" x 24"

# APPLICATIONS

## PORTE E INFISSI

DOORS  
TÜREN  
PORTES

## ARREDAMENTO E DESIGN

INTERIOR DECORATION AND DESIGN  
EINRICHTUNG UND DESIGN  
AMEUBLEMENT ET DESIGN

## ALLESTIMENTI NAVALI E FIERISTICI

SHIPS AND EXHIBITIONS FITTING OUT  
SCHIFFBAUINDUSTRIE UND MESSEGESTALTUNGEN  
ÉQUIPEMENT NAVALS ET SALONS





Una tradizione millenaria racchiusa nelle venature di un marmo bianco puro, unico al mondo per le sue tonalità chiare e le sue sfumature color viola. Utilizzato nell'antichità per le opere più preziose, oggi si rispecchia nelle grandi e sottili lastre ULTRA capaci di dare forma all'autentico splendore del fare architettura. Ariostea vi racconterà attraverso le lastre di Paonazzetto S, e delle altre superfici della collezione MARMI la storia di materiali di rara bellezza e grande prestigio.

A thousand-year-old tradition, wrapped up in the veining of our pure white marble, unique all over the world for its clear hues and shades of dark purple. Used in some of the most prized works of antiquity, our large, thin ULTRA slabs today reflect the ability to give shape to the true splendour of making architecture. Through slabs of Paonazzetto S and other surfaces from the MARMI collection, Ariostea will tell you the story of these highly prestigious materials and their rare beauty.

Eine jahrtausendalte Tradition, eingeschlossen in den Maserungen eines reinweissen Marmors, einzigartig auf der Welt aufgrund seiner hellen Farbtöne und violetten Schattierungen. In der Antike wurde er für kostbare Werke verwendet – heute spiegelt er sich in den grossen und dünnen Platten ULTRA wieder, welche den puren Glanz der Architektur in Form zu bringen vermögen. Ariostea erzählt mittels der Platten von Paonazzetto S und den anderen Oberflächen der Kollektion MARMI die Geschichte der Materialien von aussergewöhnlicher Schönheit und hohem Ansehen.

Une tradition millénaire contenue dans les veines d'un marbre blanc pur, unique au monde pour ses tonalités claires et ses nuances violettes. Utilisé dans l'Antiquité pour les œuvres les plus prestigieuses, il se reflète aujourd'hui dans les dalles ULTRA, grandes et fines, capables de donner forme à la splendeur authentique de la réalisation de l'architecture. Ariostea vous racontera à travers les dalles de Paonazzetto S, et des autres surfaces de la collection MARMI, l'histoire de matières d'une rare beauté et d'un grand prestige.

# MARMI





PAONAZZETTO S













CRE

MAA

MAR

ELL









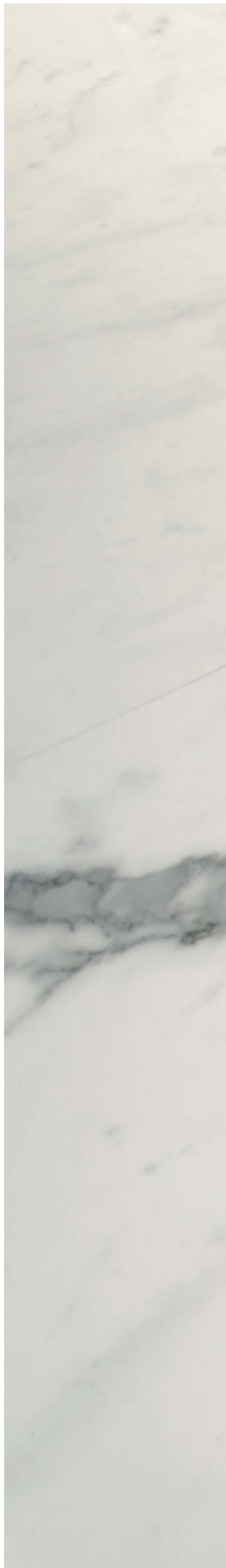



STATU  
ARIO  
ALLIS  
SIMO











THASSOS



TRAVERTINO  
SANTA  
CATERINA







THASSOS

STATUARIO  
ALTISSIMO

PAONAZZETTO S

**150x300**  
60"x120"

UM6L300318 SHINY  
UM6S300318 SOFT

**150x150**  
60"x60"

UM6L150318 SHINY  
UM6S150318 SOFT

**75x150**  
30"x60"

UM6L157318 SHINY  
UM6S157318 SOFT

**75x75**  
30"x30"

UM6L75318 SHINY  
UM6S75318 SOFT

**37,5x75**  
15"x30"

UM6L37318 SHINY  
UM6S37318 SOFT

**100x300**  
40"x120"

UM6L310318 SHINY  
UM6S310318 SOFT

**100x100**  
40"x40"

UM6L100318 SHINY  
UM6S100318 SOFT

**150x300**  
60"x120"

UM6L300441 SHINY  
UM6S300441 SOFT

**150x150**  
60"x60"

UM6L150441 SHINY  
UM6S150441 SOFT

**75x150**  
30"x60"

UM6L157441 SHINY  
UM6S157441 SOFT

**75x75**  
30"x30"

UM6L75441 SHINY  
UM6S75441 SOFT

**37,5x75**  
15"x30"

UM6L37441 SHINY  
UM6S37441 SOFT

**150x300**  
60"x120"

UM6L300382 SHINY  
UM6S300382 SOFT

**150x150**  
60"x60"

UM6L150382 SHINY  
UM6S150382 SOFT

**75x150**  
30"x60"

UM6L157382 SHINY  
UM6S157382 SOFT

**75x75**  
30"x30"

UM6L75382 SHINY  
UM6S75382 SOFT

**37,5x75**  
15"x30"

UM6L37382 SHINY  
UM6S37382 SOFT



CREMA  
MARFIL

TRAVERTINO  
SANTA CATERINA

**150x300** UM6L300304 SHINY  
60"x120" UM6S300304 SOFT

**150x150** UM6L150304 SHINY  
60"x60" UM6S150304 SOFT

**75x150** UM6L157304 SHINY  
30"x60" UM6S157304 SOFT

**75x75** UM6L75304 SHINY  
30"x30" UM6S75304 SOFT

**37,5x75** UM6L37304 SHINY  
15"x30" UM6S37304 SOFT

**100x300** UM6L310304 SHINY  
40"x120" UM6S310304 SOFT

**100x100** UM6L100304 SHINY  
40"x40" UM6S100304 SOFT

**150x300** UM6L300431 SHINY  
60"x120" UM6S300431 SOFT

**150x150** UM6L150431 SHINY  
60"x60" UM6S150431 SOFT

**75x150** UM6L157431 SHINY  
30"x60" UM6S157431 SOFT

**75x75** UM6L75431 SHINY  
30"x30" UM6S75431 SOFT

**37,5x75** UM6L37431 SHINY  
15"x30" UM6S37431 SOFT

L'eccezionalità del lusso si accompagna alla leggerezza del grande formato nel minimo spessore e conquista l'eccellenza nella pavimentazione e nel rivestimento di piccole e grandi superfici. La prestazione tecnica dei materiali si esalta nell'armonia dell'onice e sconfina nel design garantendo omogeneità e flessibilità progettuale anche all'applicazione su oggetti e complementi d'arredo.

The exceptionality of its luxury combines with the light weight of the large size in the minimum thickness to conquer an excellence in flooring and coverings of surfaces both large and small. The technical performance of the materials comes to the fore in the harmony of the onyx and encroaches into the design guaranteeing a uniformity and flexibility of planning, even when applied to objects and furnishing accessories.

Außergewöhnlicher Luxus verbindet sich mit der Leichtigkeit des großen Formates bei zugleich geringster Dicke und verleiht so dem Bodenbelag und der Wandverkleidung kleiner und großer Oberflächen den Flair des ganz Besonderen. Die technischen Eigenarten des Materials begeistern durch die Harmonie des Onyx und nähern sich von sich aus schon dem Design, wobei sie gleichermaßen Homogenität und variable Einsetzbarkeit bieten, die auch zum Einsatz an Objekten und Einrichtungsgegenständen einladen.

Le luxe d'exception couplé à la légèreté d'un grand format d'épaisseur minimale permet d'obtenir un dallage et un recouvrement excellents des petites ainsi que des grandes surfaces. L'harmonie de l'Onyx sublime les prestations techniques des matériaux et leur dépassement par une conception qui en garantit l'homogénéité et la flexibilité dans tout projet, même pour des applications à des objets et des compléments ornementaux.

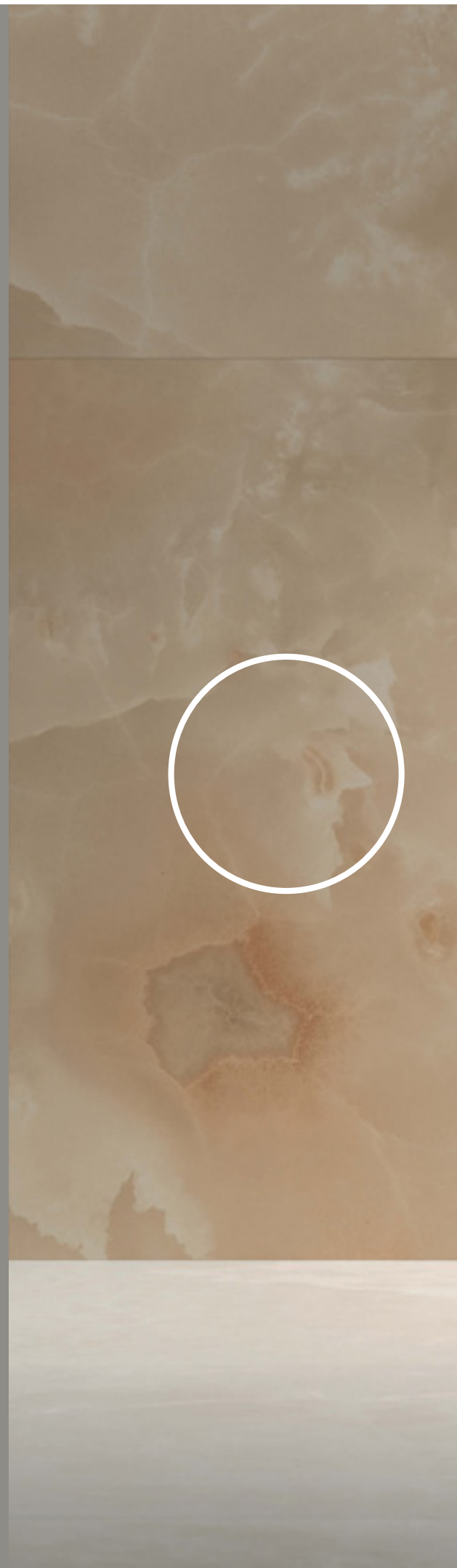

NICI



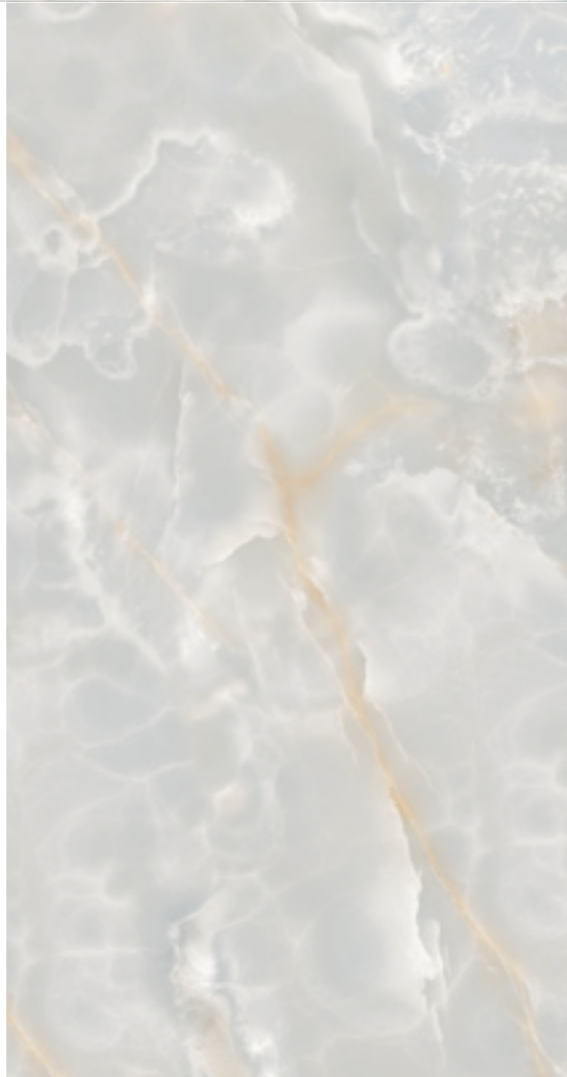
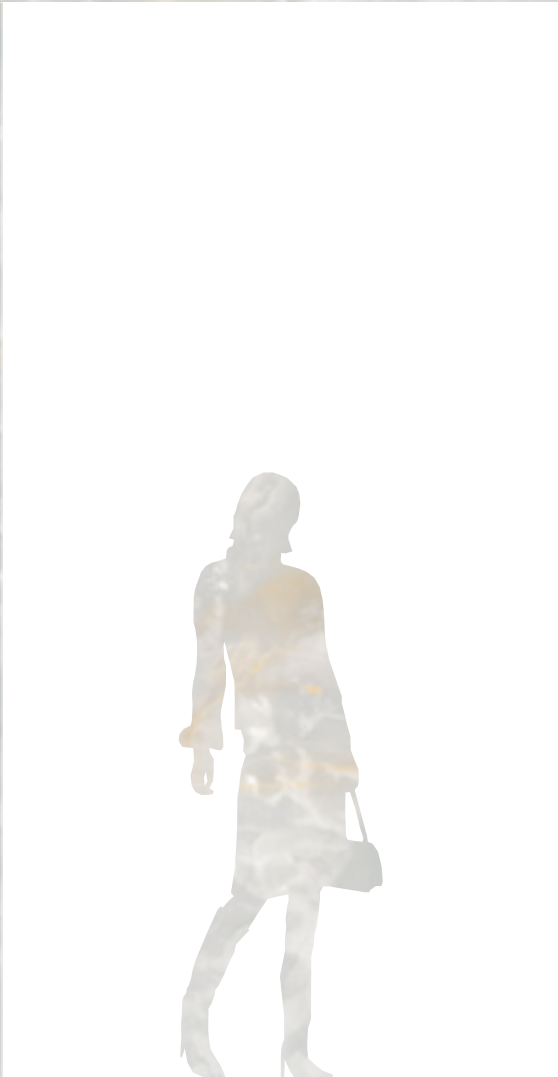





SONICI  
**GRIGIO**  
& SHINY  
& SOFT









ONICI  
CREMA  
& BIANCO  
EXTRA





ONICI  
**BEIGE**  
SHINY  
& SOFT

Lo spessore estremamente contenuto di 6 mm insieme all'evoluta tecnologia Ultra consentono alle lastre di Onice Ultra di poter essere attraversate da un fascio luminoso di adeguata potenza ottenendo la retroilluminazione del materiale.

The extremely reduced 6mm thickness, together with the advanced Ultra technology, allows an appropriately powerful band of light to travel through the Onice Ultra slabs and backlight the material.

Die extreme, auf 6 mm beschränkte Dünne, gepaart mit der fortschrittlichen Ultra-Technik, erlaubt es den Platten Ultra Onice von einem ausreichend starken Lichtstrahl durchdrungen zu werden und so den Durchlichteffekt des Materials zu bieten.

L'épaisseur extrêmement réduite de 6 mm associée à la technologie évolutive Ultra permettent à un faisceau lumineux de puissance adaptée de traverser les plaques Onice Ultra pour obtenir le rétro-éclairage du matériau.



# CKLIGHT



# C O D I C I

C O D E S / A R T I K E L N R . / C O D E S



ONICI  
GRIGIO

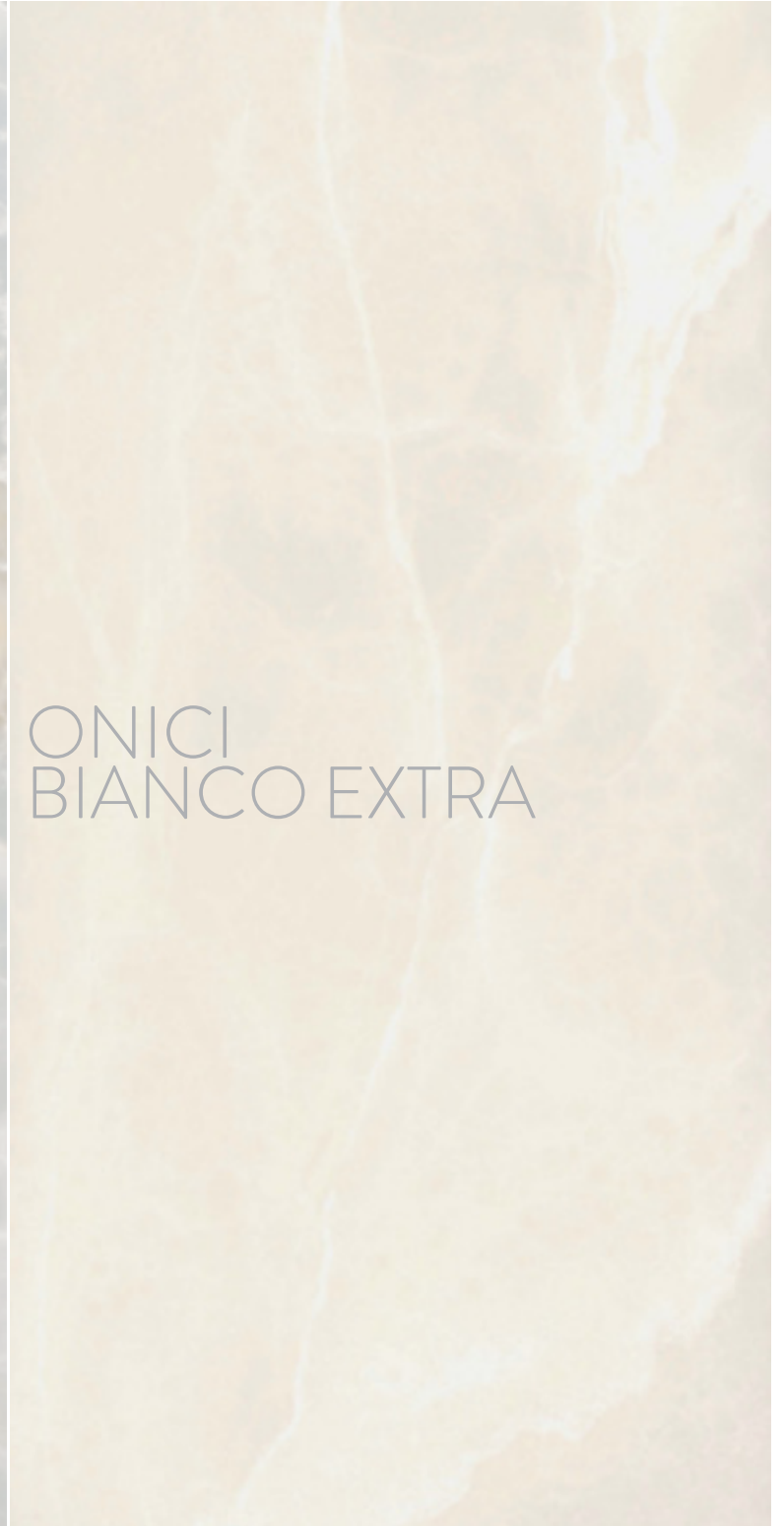

ONICI  
BIANCO EXTRA

62

<b>150x300</b> 60"x120"	UO6L300411	SHINY	UO6S300411	SOFT
<b>120x240</b> 48"x96"	UO6L240411	SHINY	UO6S240411	SOFT
<b>150x150</b> 60"x60"	UO6L150411	SHINY	UO6S150411	SOFT
<b>120x120</b> 48"x48"	UO6L120411	SHINY	UO6S120411	SOFT
<b>75x150</b> 30"x60"	UO6L157411	SHINY	UO6S157411	SOFT
<b>60x120</b> 24"x48"	UO6L612411	SHINY	UO6S612411	SOFT
<b>75x75</b> 30"x30"	UO6L75411	SHINY	UO6S75411	SOFT
<b>60x60</b> 24"x24"	UO6L6411	SHINY	UO6S6411	SOFT

<b>120x240</b> 48"x96"	UO6L240400	SHINY	UO6S240400	SOFT
<b>120x120</b> 48"x48"	UO6L120400	SHINY	UO6S120400	SOFT
<b>60x120</b> 24"x48"	UO6L612400	SHINY	UO6S612400	SOFT
<b>60x60</b> 24"x24"	UO6L6400	SHINY	UO6S6400	SOFT



# COLORI

COLORS / FARBPALETTE / COULEURS



ONICI  
BEIGE



ONICI  
CREMA

<b>120x240</b> 48"x96"	UO6L240401 SHINY	UO6S240401 SOFT
<b>120x120</b> 48"x48"	UO6L120401 SHINY	UO6S120401 SOFT
<b>60x120</b> 24"x48"	UO6L612401 SHINY	UO6S612401 SOFT
<b>60x60</b> 24"x24"	UO6L6401 SHINY	UO6S6401 SOFT

<b>120x240</b> 48"x96"	UO6L240412 SHINY	UO6S240412 SOFT
<b>120x120</b> 48"x48"	UO6L120412 SHINY	UO6S120412 SOFT
<b>60x120</b> 24"x48"	UO6L612412 SHINY	UO6S612412 SOFT
<b>60x60</b> 24"x24"	UO6L6412 SHINY	UO6S6412 SOFT





# iCementi

iCementi Ariostea nel grande formato 300x150 restituiscono le sensazioni del materiale eterno per eccellenza, conferendo alle superfici rivestite un sapore familiare e affascinante allo stesso tempo.

Le elevate prestazioni meccaniche ed estetiche delle lastre Ultra garantiscono al progettista la resistenza superficiale necessaria ed un sicuro impatto emotivo pur senza veicolare le problematiche tipiche del materiale a cui si ispirano. Il dualismo di leggerezza e minimo spessore, insieme all'effetto caldo e ruvido del cemento offrono piacevoli contrasti e aprono nuovi orizzonti progettuali.

iCementi Ariostea with their 300x150 size restore sensations typical of eternal materials, giving surfaces a familiar taste and a fascinating air at the same time.

Ultra slabs technical and aesthetical features assure designers both great resistance and a strong emotional impact, with none of the limits typical of the original materials that have inspired them. The twin properties of lightness and minimal thickness, as well as a roughly warm cement effect offer pleasing contrasts and open up new horizons for design.

iCementi Ariostea geben mit ihrem Großformat 300x150 das Gefühl von absolut ewigem Material und verleihen den damit verkleideten Flächen einen gleichermaßen faszinierenden wie vertrauten Eindruck.

Die hohe mechanische Belastbarkeit und die ästhetischen Vorzüge der Platten Ultra garantieren dem Projektverantwortlichen die nötige Oberflächenbelastbarkeit und eine gesicherte Anmutung, ohne dabei die Probleme zu entwickeln, die für das sie inspirierende Material typisch sind. Die Kombination von Leichtigkeit und sehr geringer Plattendicke, vereint mit dem warmen und rauen Eindruck von Beton, bieten ansprechende Kontraste und eröffnen neue Entwurfsmöglichkeiten.

iCementi Ariostea en grand format 300x150 redonnent les sensations du matériel éternel par excellence, en conférant aux surfaces revêtues une saveur familiale et fascinante en même temps.

Les prestations mécaniques élevées et celles esthétiques des dalles Ultra garantissent au concepteur la résistance nécessaire de la surface et un fort impact émotif sans véhiculer les problématiques typiques du matériel auquel elles s'inspirent. La combinaison entre légèreté et fine épaisseur, ajouté à l'effet chaud et rugueux du ciment, offre de plaisants contrastes et ouvre à de nouveaux horizons projectuels.



# IRON





68

GRAPHITE

# SILVER





70

IVORY

# BRONZE



<b>150x300</b> 60"x120"	UC6S300421	SOFT
<b>150x150</b> 60"x60"	UC6S150421	SOFT
<b>75x150</b> 30"x60"	UC6S157421	SOFT
<b>75x75</b> 30"x30"	UC6S75421	SOFT
<b>37,5x75</b> 15"x30"	UC6S37421	SOFT

<b>150x300</b> 60"x120"	UC6S300422	SOFT
<b>150x150</b> 60"x60"	UC6S150422	SOFT
<b>75x150</b> 30"x60"	UC6S157422	SOFT
<b>75x75</b> 30"x30"	UC6S75422	SOFT
<b>37,5x75</b> 15"x30"	UC6S37422	SOFT

<b>150x300</b> 60"x120"	UC6S300420	SOFT
<b>150x150</b> 60"x60"	UC6S150420	SOFT
<b>75x150</b> 30"x60"	UC6S157420	SOFT
<b>75x75</b> 30"x30"	UC6S75420	SOFT
<b>37,5x75</b> 15"x30"	UC6S37420	SOFT



GRAPHITE

IRON

SILVER



<b>150x300</b> 60"x120"	UC6S300433	SOFT
<b>150x150</b> 60"x60"	UC6S150433	SOFT
<b>75x150</b> 30"x60"	UC6S157433	SOFT
<b>75x75</b> 30"x30"	UC6S75433	SOFT
<b>37,5x75</b> 15"x30"	UC6S37433	SOFT

<b>150x300</b> 60"x120"	UC6S300434	SOFT
<b>150x150</b> 60"x60"	UC6S150434	SOFT
<b>75x150</b> 30"x60"	UC6S157434	SOFT
<b>75x75</b> 30"x30"	UC6S75434	SOFT
<b>37,5x75</b> 15"x30"	UC6S37434	SOFT



IVORY

BRONZE

**CODICI & COLORI**  
 CODES/ARTIKELNR./CODES      COLORS/FARBPALETTE/COULEURS



Ultra offre la flessibilità e la libertà di personalizzare qualsiasi layout grazie alla facilità di taglio in opera e alla conseguente possibilità di ottenere geometrie più complesse.

Tutti i sottomultipli possono essere generati direttamente in fabbrica se il progetto lo richiede.

Ultra offers the flexibility and freedom to customise any layout thanks to the ease of cutting during installation and the consequent possibility of creating more complex geometric shapes.

All the submultiples can be generated directly in the factory if required for the project.

IRIDIUM

Ultra verleiht, dank des leichten Zuschneidens vor Ort und der sich daraus ergebenden Möglichkeit komplexere Geometrien zu gestalten, Flexibilität und Freiheit für jede gewünschte Verlegungsanordnung.

Alle Unterformate können direkt im Werk vorbereitet werden, wenn es das Projekt erfordert.

Ultra offre la flexibilité et la liberté de personnaliser tout type de schéma grâce à la facilité de découpe sur place et à la possibilité qui en dérive d'obtenir des géométries plus complexes.

Tous les sous multiples peuvent être créés directement en usine lorsque le projet le demande.

TRID IUM  
BIANCO  
& NERO







SHINY  
&  
TOUCH SOFT



L'affidabilità superiore della tecnologia Ultra, consente alla facciata ventilata un connubio di leggerezza tecnica e pulizia estetica.

The superior reliability of Ultra's technology allows ventilated facades to be combined with lightweight technology and clean lines.

Die bessere Zuverlässigkeit der überlegenen Technologie Ultra ermöglicht der hinterlüfteten Fassade eine Kombination aus technischer Leichtigkeit und klaren Linien.

La grande fiabilité de la technologie supérieure Ultra offre à la façade ventilée un mariage entre la légèreté technique et la rigueur esthétique.





# FACADE RAINSCREEN



**CODES / ARTIKELNR. / CODES**  
**COLORS / FARBPALLETTE / COULEURS**  
**COLLORE**  
**RIRI**

<b>150x300</b> 60"x120"	UI6L300357	UI6L300353
<b>75x300</b> 30"x120"	UI6L375357	UI6L375353
<b>150x150</b> 60"x60"	UI6L150357	UI6L150353
<b>150x75</b> 60"x30"	UI6L157357	UI6L157353
<b>75x75</b> 30"x30"	UI6L75357	UI6L75353
	<b>SHINY NERO SOFT</b>	<b>SHINY BIANCO SOFT</b>
<b>150x300</b> 60"x120"	UI6S300357	UI6S300353
<b>75x300</b> 30"x120"	UI6S375357	UI6S375353
<b>150x150</b> 60"x60"	UI6S150357	UI6S150353
<b>150x75</b> 60"x30"	UI6S157357	UI6S157353
<b>75x75</b> 30"x30"	UI6S75357	UI6S75353

↓ REALIZZABILI SU RICHIESTA / AVAILABLE UPON DEMAND / VERFÜGBAR AUF ANFRAGE / RÉALISABLE À LA DEMANDE ↓

UI6L300402

UI6L300359

UI6L300356

UI6L300361

UI6L375402

UI6L375359

UI6L375356

UI6L375361

UI6L150402

UI6L150359

UI6L150356

UI6L150361

UI6L157402

UI6L157359

UI6L157356

UI6L157361

UI6L75402

UI6L75359

UI6L75356

UI6L75361

SHINY  
**GRIGIO**  
SOFT

SHINY  
**CHAMPAGNE**  
SOFT

SHINY  
**BROWN**  
SOFT

SHINY  
**VERDE**  
SOFT

UI6S300402

UI6S300359

UI6S300356

UI6S300361

UI6S375402

UI6S375359

UI6S375356

UI6S375361

UI6S150402

UI6S150359

UI6S150356

UI6S150361

UI6S157402

UI6S157359

UI6S157356

UI6S157361

UI6S75402

UI6S75359

UI6S75356

UI6S75361



Le essenze di legno ottenute per srotolamento del tronco vengono valorizzate dal grande formato del listone Ultra Wood. Le diverse cromie restano sempre in armonia tra loro creando un ambiente caldo e tecnico al tempo stesso.

The species of wood obtained by peeling the trunk are enhanced for the large size of Ultra Wood board. The different colours are always in harmony with each other, creating an environment that is warm and technical at the same time.

Die durch das Abrollen des Baumstammes erhaltenen Holzessenzen verleihen den großformatigen Holzdielen von Ultra-Wood einen ganz besonderen Wert. Die verschiedenen Farbschattierungen harmonisieren immer auf perfekte Weise miteinander und schaffen ein warmes und gleichzeitig technisches Ambiente.

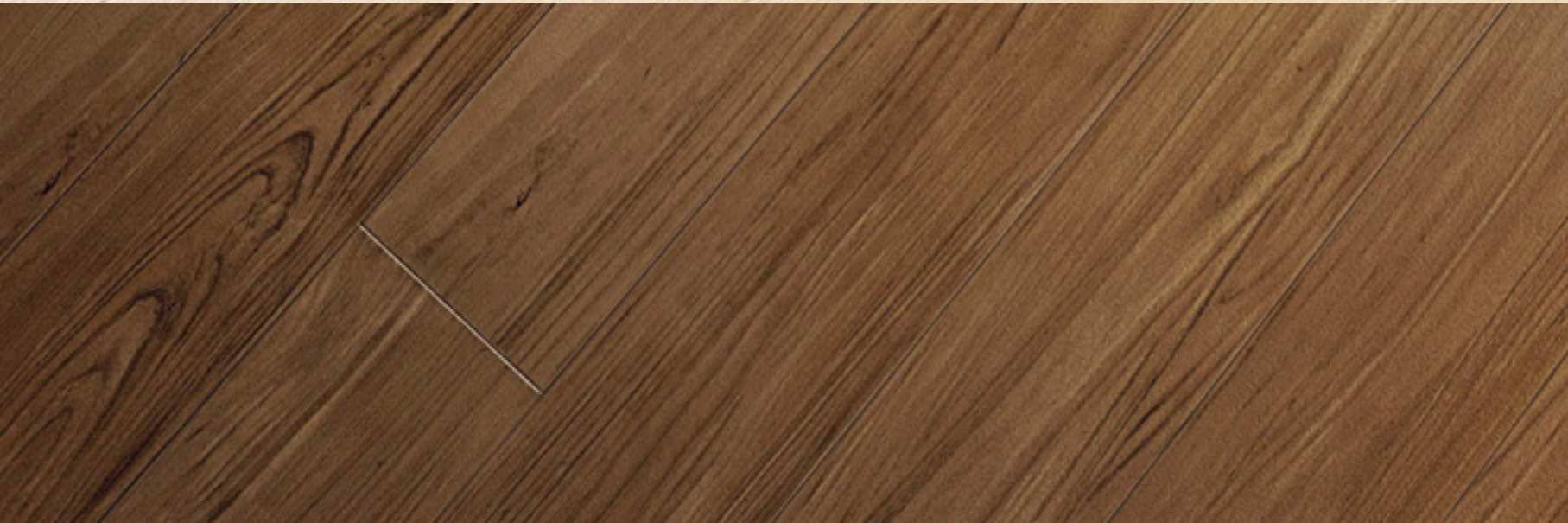
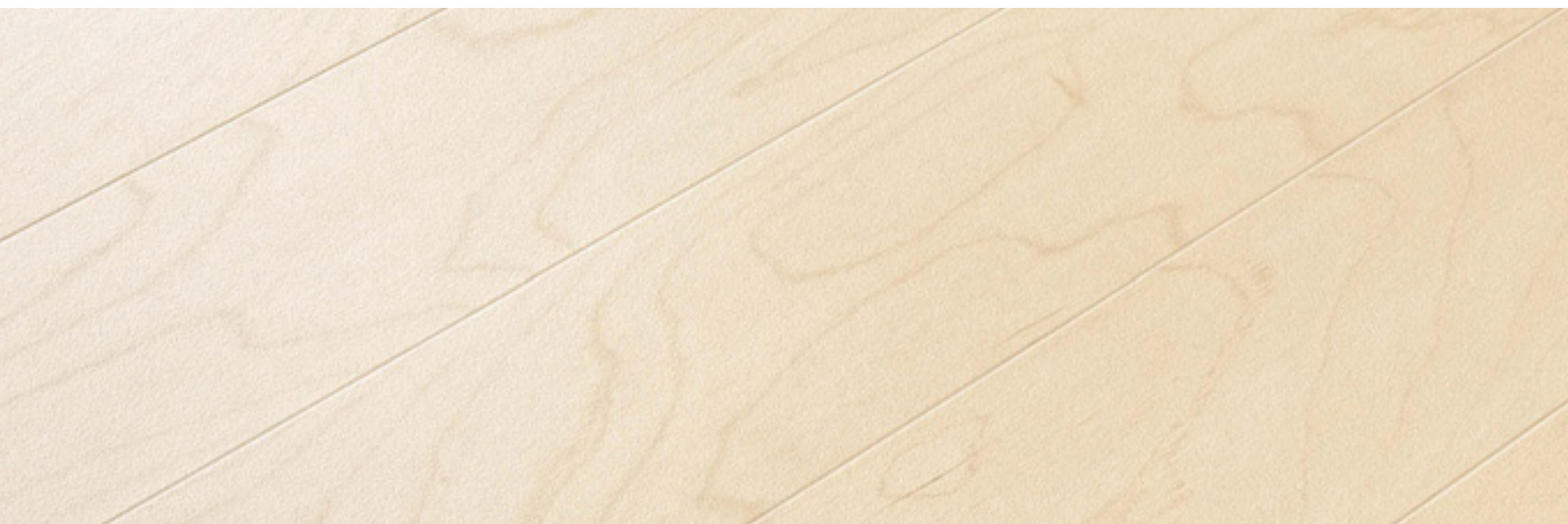



Les essences de bois obtenues grâce au dééroulage du tronc sont mises en valeur par le grand format de la planche Ultra Wood. Les différentes couleurs sont toujours en harmonie les unes avec les autres, créant une ambiance à la fois chaleureuse et technique.

WOOD



# ABETE

















# CEDRO











C O D I C I &  
C O D E S / A R T I K E L N R . / C O D E S



ABETE

**24x240**  
9"x96"

---

UW6S24414

**24x120**  
9"x48"

---

UW6S124414



COLORI  
COLORS / FARBPALLETTE / COULEURS

BETULLA

**24x240**  
9"x96"

---

UW6S24399

**24x120**  
9"x48"

---

UW6S124399

CEDRO

**24x240**  
9"x96"

---

UW6S24410

**24x120**  
9"x48"

---

UW6S124410



ULTRA | TECHNOLOGY

ARIOSTEA<sup>®</sup> HIGHTECH

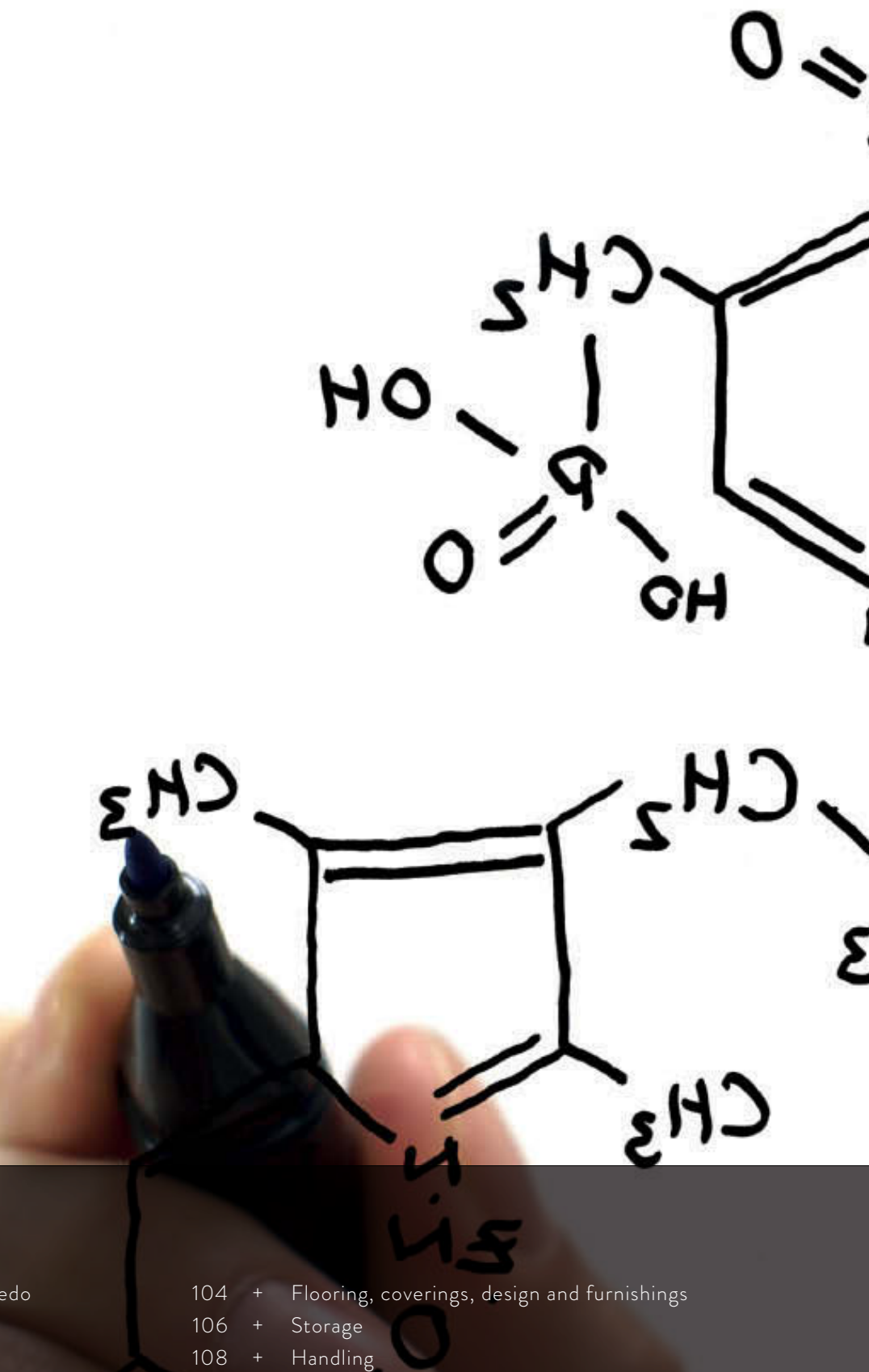

104 + Pavimenti, rivestimenti, design e arredo  
 106 + Stoccaggio  
 108 + Movimentazione  
 110 + Taglio  
 118 + Fori  
 120 + Posa pavimento  
 126 + Rivestimento parete  
 130 + Adesivi suggeriti  
 132 + Tabella istruzioni di posa  
 134 + Pulizia e manutenzione  
 136 + Ultra Case  
 140 + Caratteristiche tecniche

104 + Flooring, coverings, design and furnishings  
 106 + Storage  
 108 + Handling  
 110 + Cutting  
 118 + Holes  
 120 + Floor laying  
 126 + Wall covering  
 130 + Suggested adhesives  
 132 + Table laying instructions  
 134 + Cleaning and maintainance  
 136 + Ultra Case  
 140 + Technical features

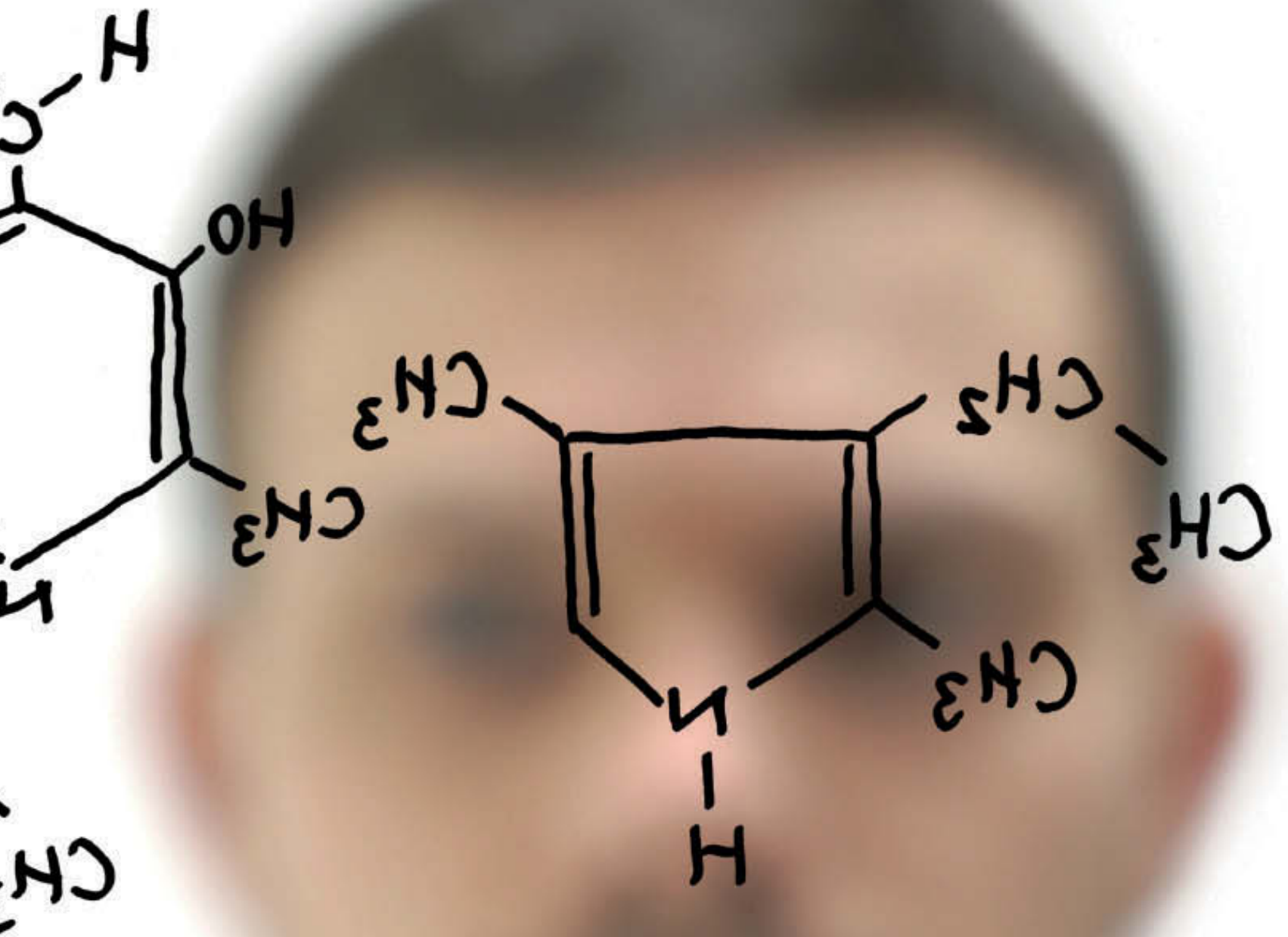

104	+	Bodenbeläge, Wandbeläge, Design und Einrichtungslösungen
106	+	Lagerung
108	+	Umgang
110	+	Schnitt
118	+	Bohrungen
120	+	Bodenverlegung
126	+	Wandverlegung
130	+	Empfohlene Klebstoffe
132	+	Tabelle mit Verlegeanleitungen
134	+	Reinigung und Pflege
136	+	Ultra Case
140	+	Technische Eigenschaften

104	+	Carrelages, revêtements, design et décoration
106	+	Stockage
108	+	Manutention
110	+	Coupe
118	+	Trous
120	+	Sol, pose
126	+	Revêtement mural
130	+	Adhésifs suggéré
132	+	Tableau instructions d'installation
134	+	Nettoyage et entretien
136	+	Ultra Case
140	+	Caractéristiques techniques

# PAVIMENTI, RIVESTIMENTI, DESIGN E ARREDO

FLOORING, COVERINGS, DESIGN AND  
FURNISHINGS /

BODENBELÄGE, WANDBELÄGE, DESIGN  
UND EINRICHTUNGSLÖSUNGEN /

CARRELAGES, REVÊTEMENTS, DESIGN ET  
DÉCORATION

La duttilità della tecnologia ULTRA consente di adattare le varie collezioni di prodotti sviluppate da Ariostea generando progetti che spaziano dal semplice pavimento o rivestimento di piccole e grandi superfici, all'applicazione su oggetti e complementi d'arredo.

Realizzare veri e propri manufatti o installazioni con un nuovo concetto di leggerezza e prestazione tecnica coniugata è ora possibile avendo accesso anche alle prestazioni superiori date dalla tecnologia ceramica.

La natura stessa del materiale consente inoltre al progettista di declinare ognuna di queste possibilità in ambienti interni ed esterni sviluppando superfici omogenee, curve e anche retroilluminate.



The flexibility of ULTRA technology allows the various product collections developed by Ariostea to be completely adapted to generate projects ranging from simple flooring or coverings for large or small surfaces to object-based applications and furnishing accessories.

Using this new concept that combines light weight and technical performance, it is now possible to create genuine products or installations with the added benefits that come with ceramic technology.

The very nature of the material also lets designers apply each of these possibilities in indoor and outdoor environments to develop smooth, curved and even backlit surfaces.



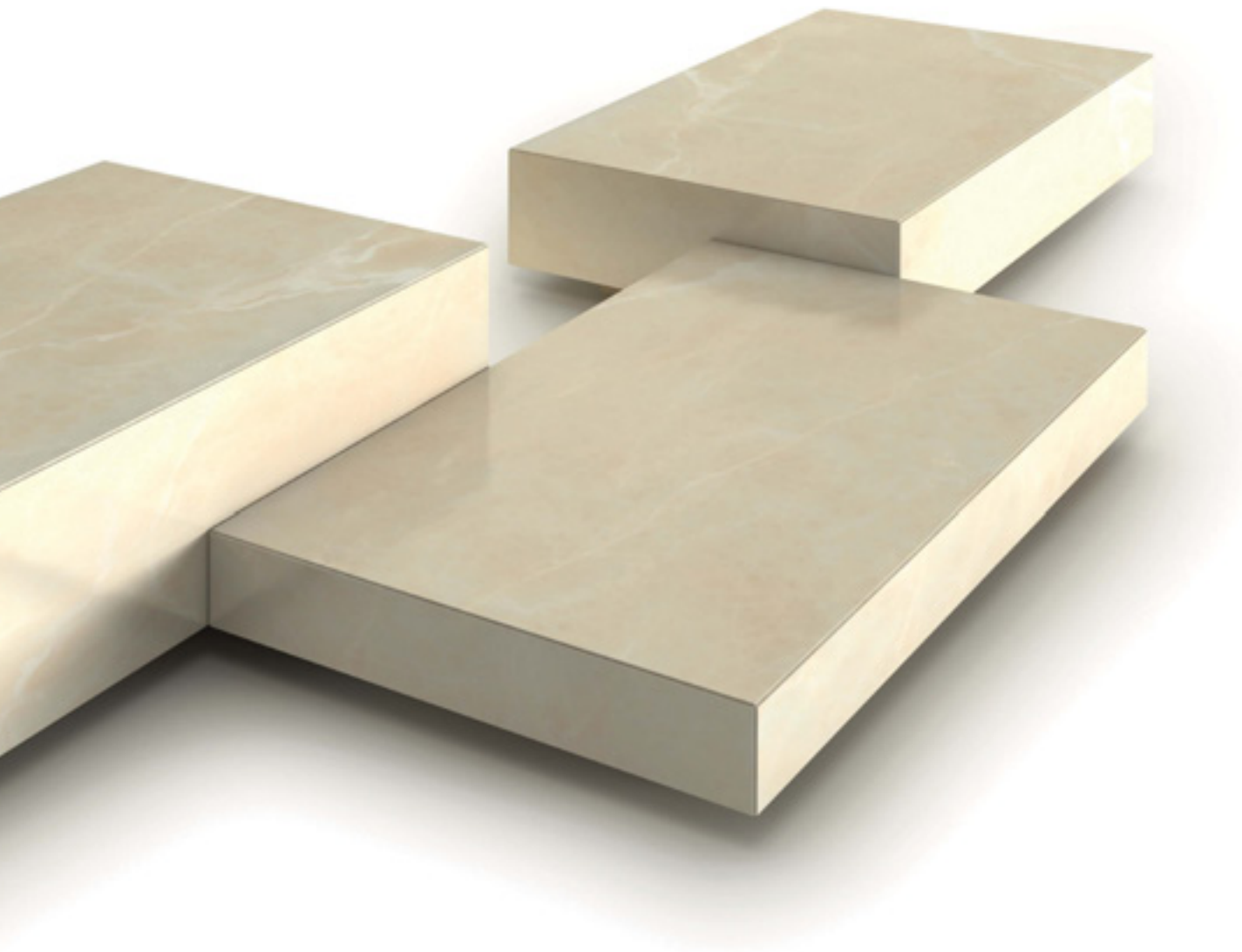

Die Flexibilität der Technologie ULTRA erlaubt es, die verschiedenen Kollektionen von Ariostea aufeinander abzustimmen, und Projekte zu realisieren, die vom einfachen Bodenbelag oder der Wandverkleidung kleiner und großer Flächen bis zu Anwendungen für Objekte und Möbel reichen. Anspruchsvolle Arbeiten oder Installationen mit einem neuen Konzept, das geringes Gewicht und hohe technische Leistungen verbindet, sind jetzt möglich. Aufgrund der Keramiktechnologie sind dabei auch höhere Leistungen erreichbar.

Das Wesen des Materials selbst ermöglicht es dem Planer, jede dieser Möglichkeiten sowohl im Innen- als auch im Außenbereich auszuschöpfen, um so einheitliche durchgängige oder gewölbte Flächen oder Anwendungen mit Hintergrundbeleuchtung auszuführen.

La souplesse de la technologie ULTRA permet d'adapter les différentes collections développées par Ariostea en créant des produits qui vont du simple carrelage au revêtement de petites et grandes surfaces à l'application sur des objets et articles de décoration. Il est désormais possible de réaliser de véritables articles manufacturés ou des installations avec un nouveau concept de légèreté, associé à une prestation technique, en accédant aussi aux prestations supérieures apportées par la technologie céramique. De plus, la nature même du matériau permet au concepteur de décliner chacune de ces possibilités dans des espaces intérieurs et extérieurs, en réalisant des surfaces homogènes, courbes et même rétroéclairées.

# STOCCAGGIO

STORAGE /  
LAGERUNG /  
STOCKAGE

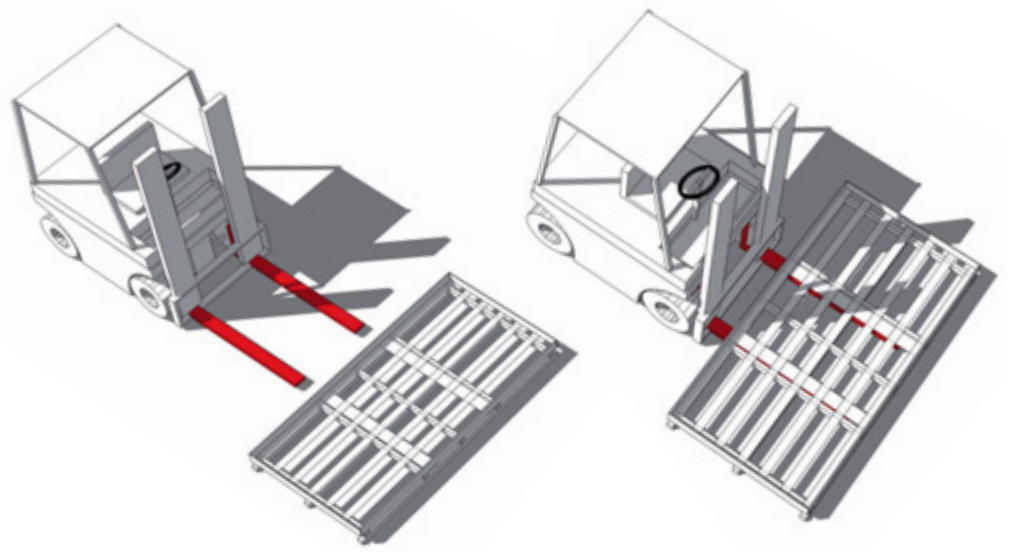

Per una corretta movimentazione dei pallet è necessario l'utilizzo di un carrello elevatore a forche con una lunghezza di almeno 2,5 mt e con posizionamento delle stesse nella posizione di massima larghezza.

In condizioni normali, le forche vanno posizionate al centro del lato lungo del pallet, in quanto le stesse devono far presa su tutta la profondità del pallet.

Per permettere l'estrazione delle lastre con facilità e sicurezza, si consiglia di posizionare i pallet in un'area adeguata in cui sia possibile muoversi con il carrello elevatore attorno ad ogni lato del pallet.

For the correct handling of the pallets, a fork lift truck must be used, at least 2.5 m long, with the forks positioned in the largest width position.

Under normal conditions, the forks are positioned in the middle of the long side of the pallet, as they must grip the whole depth of the pallet.

To allow the extraction of the slabs easily and safely, it is recommended to position the pallets in a suitable area where the lift truck can be moved around all sides of the pallet.

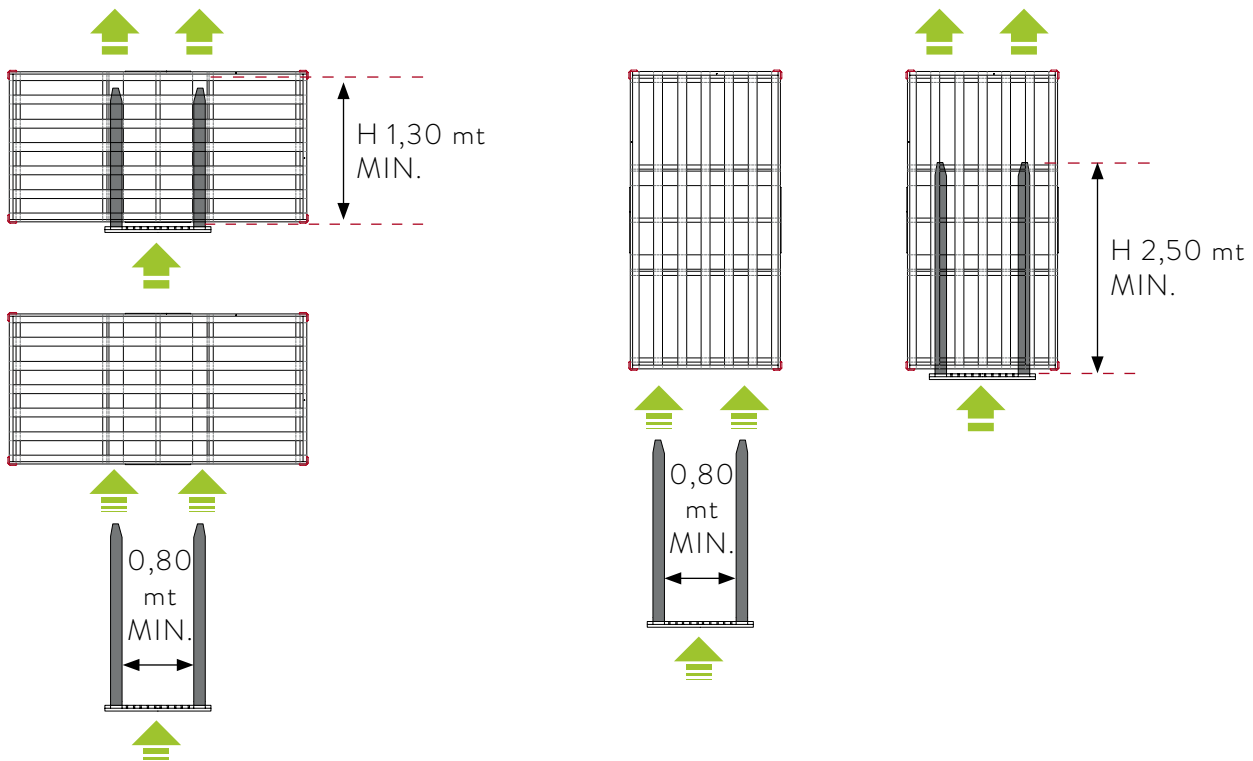
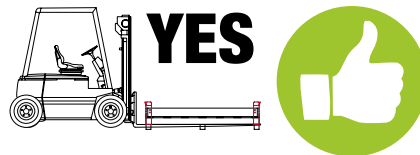

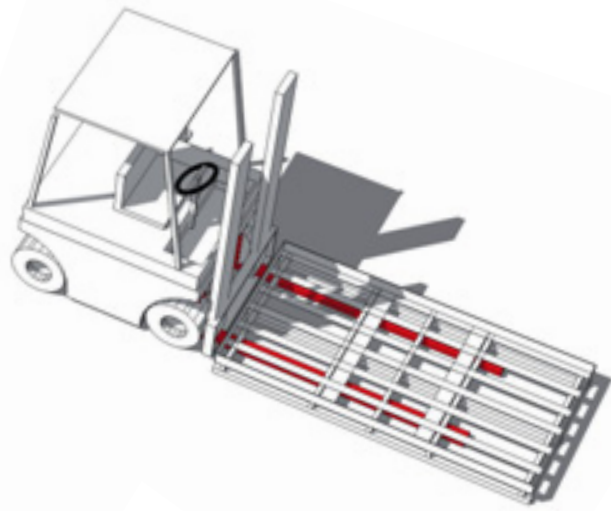
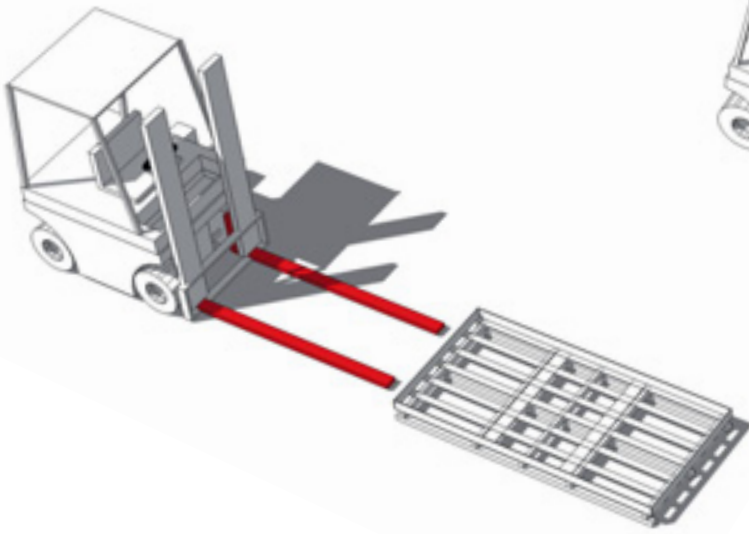

Für einen gerechten Umgang mit den Paletten bedarf es des Gebrauchs eines Gabelstaplers mit einer Länge von mindestens 2,5 m, mit der Positionierung der Gabeln in maximaler Breite.

Bei Normalbedingungen werden die Gabeln in der Mitte der langen Seite der Palette positioniert, so dass sie die gesamte Tiefe der Palette greifen.

Um das leichte und sichere Herausnehmen der Platten zu ermöglichen, wird empfohlen, die Paletten an einem geeigneten Ort zu positionieren, an dem es möglich ist, mit dem Stapler an jede Seite der Palette zu gelangen.

Pour manutentionner correctement les palettes, il faut utiliser un chariot élévateur à fourches d'une longueur minimum de 2,5 m et positionner celles-ci en les écartant à la largeur maximale.

Dans des conditions normales, les fourches doivent être positionnées au milieu de la longueur de la palette car elles doivent prendre toute la profondeur de celle-ci.

Pour extraire les dalles facilement et en toute sécurité, il est conseillé de positionner les palettes dans une zone adéquate permettant de se déplacer avec le chariot élévateur tout autour de la palette.

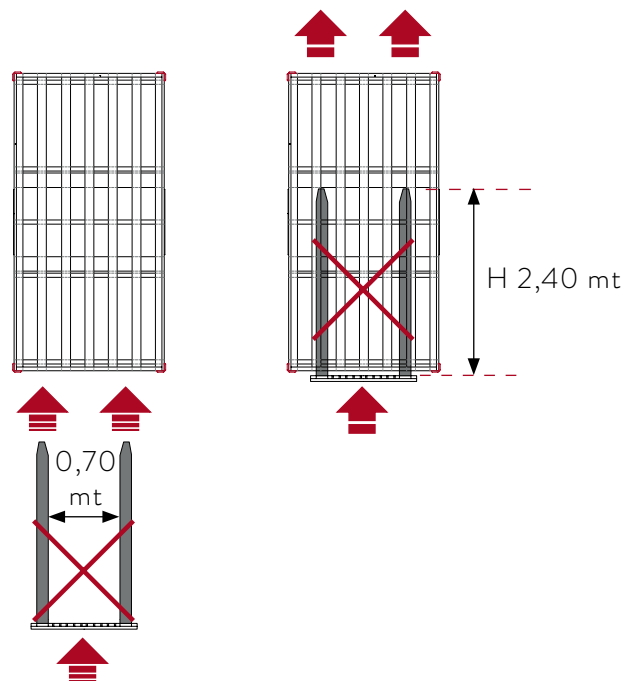
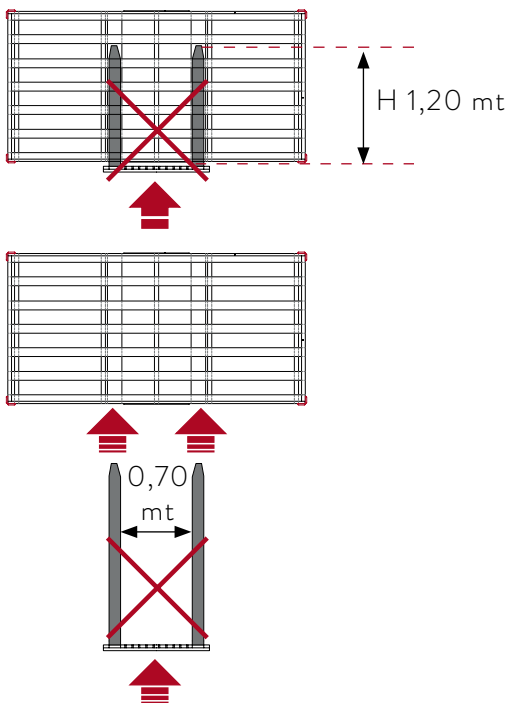
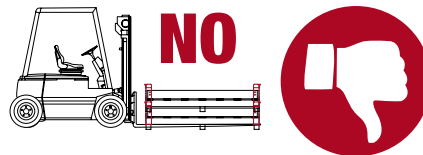

# MOVIMENTAZIONE

HANDLING /  
UMGANG /  
MANUTENTION

Per la movimentazione manuale e la successiva posa in opera delle lastre "ULTRA", al fine di garantire sicurezza per gli operatori e integrità delle lastre, è vivamente consigliato l'utilizzo di un telaio dotato di ventose, disponibile su richiesta, indicato in particolare per i formati "ULTRA" di dimensioni significative (es. 300x150 cm - 150x150 cm) mentre su formati "ULTRA" inferiori (es. 150x75 cm) è sufficiente l'utilizzo di due biventose.

## STRUMENTAZIONE NECESSARIA

Gli strumenti per il sollevamento e la movimentazione delle lastre sono da scegliere in funzione della dimensione della lastra e delle attività da svolgere in cantiere, in particolare:

- + Carrello elevatore con forche lunghe 2,5 mt.
- + Telaio a ventose per la movimentazione di lastre di grande formato.
- + Biventose per la movimentazione di lastre di formato fino a 150x75 cm.



For manual handling and subsequent laying of the "ULTRA" slabs, in order to guarantee the operators' safety and the integrity of the slabs, it is strongly recommended to use a frame with suction cups, available upon request, particularly suitable for large dimension "ULTRA" formats (e.g. 300x150 cm - 150x150 cm) whereas on smaller "ULTRA" formats (e.g. 150x75 cm) two double suction cups are sufficient.

## INSTRUMENTS REQUIRED

The instruments for lifting and handling the slabs can be chosen according to the size of the slab and the activities to be performed on the site, in particular:

- + Fork lift truck with forks 2.5 m long.
- + Frame with suction cups for handling large format slabs.
- + Double suction cups for handling slabs with format up to 150x75 cm.

108



## FASI DI LAVORAZIONE:

- + Rimuovere il coperchio della gabbia /pallet.
- + Posizionare sulla lastra il telaio di movimentazione a ventose e accertarsi che le stesse aderiscano perfettamente.
- + Per il trasporto orizzontale (sul piano), portare in posizione verticale la lastra e avvalersi delle ruote applicate al telaio di movimentazione.

## PROCESSING STAGES:

- + Remove the cover from the cage/pallet.
- + Position the frame with suction cups on the slab and make sure that the cups adhere to it perfectly.
- + For horizontal handling (on the surface), put the slab into a vertical position and use the wheels applied to the handling frame.

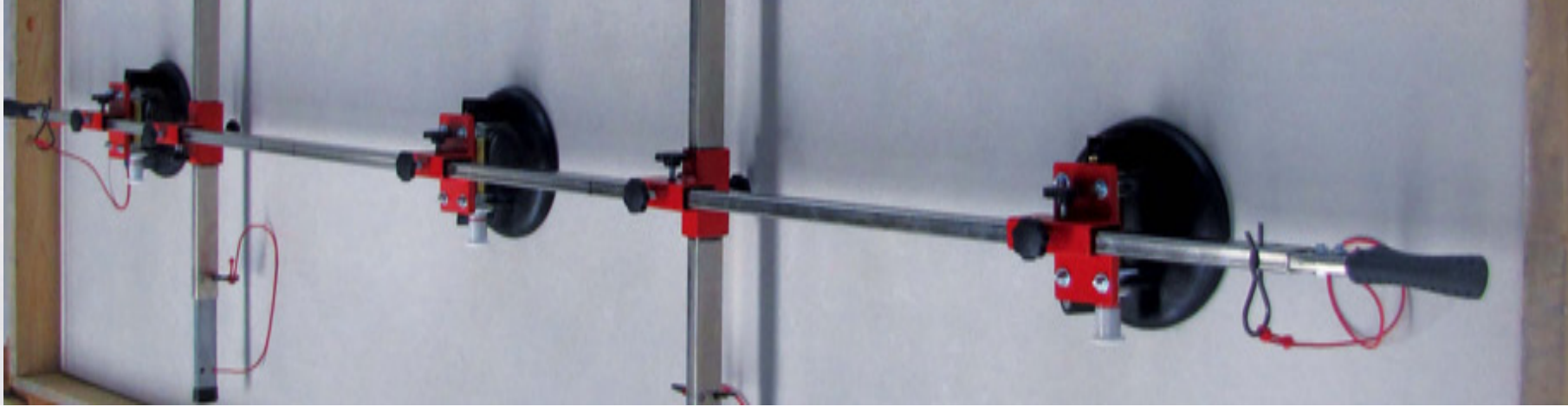

Für den manuellen Umgang und die anschließende Verlegung der Platten "ULTRA" auf der Baustelle wird dringend empfohlen, um sowohl die Sicherheit der Arbeiter als auch die Unversehrtheit der Platten zu garantieren, ein Gestell mit Saugnäpfen zu verwenden, das auf Anfrage verfügbar ist und insbesondere für die großformatigen "ULTRA" - Platten (z.B. 300x150 cm – 150x150 cm) vorgeschlagen wird, wohingegen es für "ULTRA" - Platten eines kleineren Formats (z.B. 150x75 cm) ausreicht, zwei Doppel-Saugnäpfe zu verwenden.

#### NOTWENDIGE WERKZEUGAUSRÜSTUNG

Die Werkzeuge für das Anheben und den Umgang mit den Platten müssen jeweils in Bezug auf die Größe der Platte und die Arbeit, die auf der Baustelle ausgeführt werden soll, ausgewählt werden:

- + Stapler mit 2,5 m langen Gabeln.
- + Gestell mit Saugnäpfen für den Umgang mit großformatigen Platten.
- + Doppel-Saugnäpfe für den Umgang mit Platten bis zu einer Größe von 150x75 cm.

Pour la manutention manuelle suivie de la pose des dalles "ULTRA", afin de garantir la sécurité des opérateurs et l'intégrité des matériaux, il est vivement conseillé d'utiliser un châssis doté de ventouses, disponible sur demande, indiqué notamment pour les formats "ULTRA" de dimensions significatives (par exemple 300x150 cm – 150x150 cm) tandis que pour les formats "ULTRA" inférieurs (par exemple 150x75 cm) deux biventouses suffiront.

#### OUTILS NÉCESSAIRES

Les outils pour le levage et la manutention des dalles doivent être choisis en fonction de la dimension de la dalle et des activités à exercer sur le chantier, notamment :

- + Chariot élévateur avec des fourches de 2,5 m de longueur.
- + Châssis à ventouses pour la manutention de dalles grand format.
- + Biventouses pour la manutention de dalles de format jusqu'à 150x75 cm.

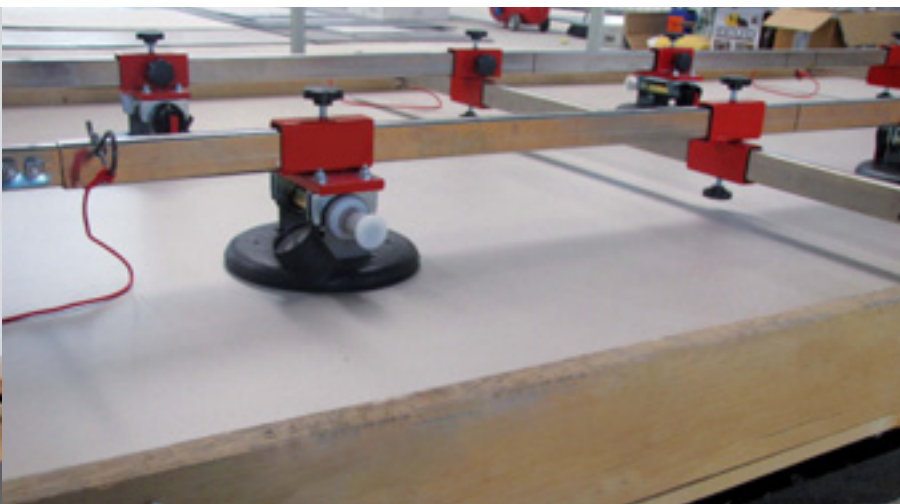

#### BEARBEITUNGSPHASEN:

- + Den Deckel des Käfigs/der Palette entfernen.
- + Auf der Platte das Gestell mit Saugnäpfen positionieren und sich vergewissern, dass diese perfekt anhaften.
- + Für den horizontalen Transport (in der Ebene), die Platte in die senkrechte Position bringen und alle am Gestell angebrachten Räder nutzen.

#### PHASES D'EXÉCUTION:

- + Retirez le couvercle de la cage/palette.
- + Positionnez sur la dalle le châssis à ventouses et assurez-vous que celles-ci adhèrent parfaitement.
- + Pour le transport horizontal, mettez la dalle à la verticale et servez-vous des roues fixées sur le châssis de manutention.

# TAGLIO

CUTTING /  
SCHNITT /  
COUPE



“ULTRA” permette di essere lavorato con grande facilità tramite l'utilizzo di alcuni semplici strumenti. Si consiglia di effettuare le lavorazioni su una superficie piana di lavoro, le cui dimensioni siano superiori a quelle della lastra per almeno 5 cm da ogni lato. Si consiglia di effettuare le lavorazioni di taglio in almeno due operatori, per i fori è sufficiente l'impiego di un solo operatore .

“ULTRA” can be easily processed by using some simple tools.

It is recommended to process the slabs on a flat work surface, at least 5 cm longer than the slab from each side or double suction cup.

It is recommended to perform the cutting operations with at least two operators. One operator is sufficient for making the holes.

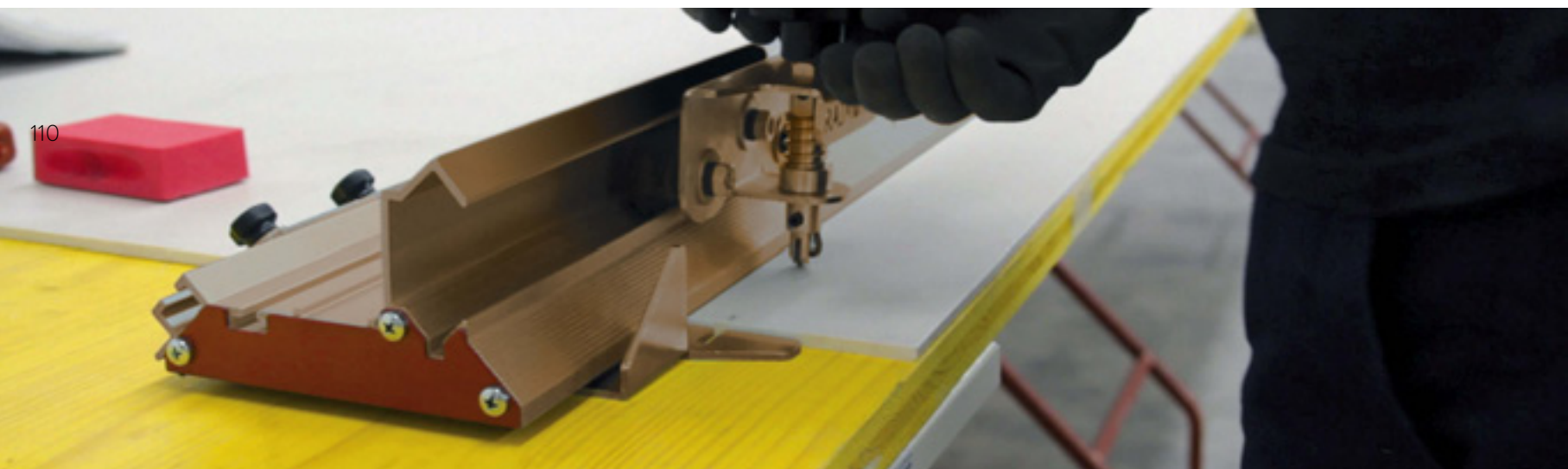

110

## STRUMENTAZIONE NECESSARIA

A seconda del tipo di taglio e lavorazione da effettuare sulla lastra, vengono elencate di seguito le attrezzature consigliate:

- + Telaio di movimentazione a ventosa o biventosa.
- + Guida da taglio con carrello incisore per tagli lineari da 150/300 cm.
- + Pinza troncatrice.
- + Foretti a umido.
- + Smerigliatrice angolare con disco diamantato.
- + Tampone diamantato.

Vedi anche ULTRA CASE (pag. 136)

## INSTRUMENTS REQUIRED

Depending on the type of cut and process to be applied to the slab, the recommended types of tools are listed below:

- + Handling frame with suction cups or double suction cups.
- + Cutting guide with cutting carriage for linear cuts of 150/300 cm.
- + Cutting pliers.
- + Wet core bits.
- + Angle grinder with diamond blade.
- + Diamond buffer.

Also see ULTRA CASE (page 136)

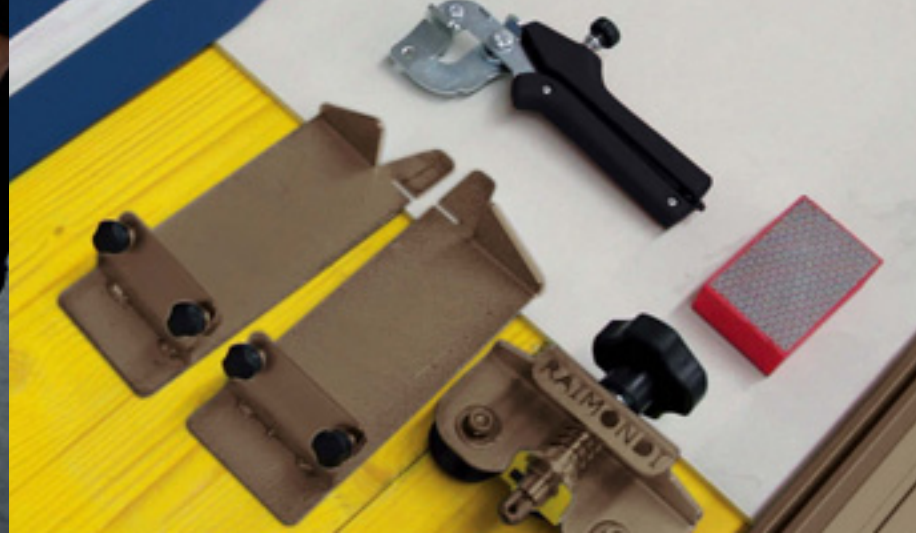

“ULTRA” erlaubt es, durch Gebrauch einiger einfacher Werkzeuge, mit großer Leichtigkeit bearbeitet zu werden.

Es wird empfohlen, die Bearbeitungen auf einer ebenen Arbeitsfläche durchzuführen, die an jeder Seite mindestens 5 cm größer ist als die Platte selbst. Es wird empfohlen, die Schnittbearbeitungen mindestens zu zweit durchzuführen; für die Bohrungen ist ein Arbeiter ausreichend.

“ULTRA” peut être travaillée très facilement en utilisant quelques simples outils.

Il est conseillé d’effectuer les travaux sur une surface plane, dont les dimensions sont supérieures à celles de la dalle d’au moins 5 cm de chaque côté ou bivalente. Il est conseillé d’effectuer les coupes au moins à deux, mais pour les trous, un seul opérateur suffit.



## NOTWENDIGE WERKZEUGAUSRÜSTUNG

Je nach Art des Schnitts und der Bearbeitung, die auf der Platte durchgeführt werden sollen, werden die folgenden empfohlenen Werkzeuge aufgelistet:

- + Gestell mit Saugnäpfen oder Doppel-Saugnäpfe.
- + Schnittführer mit Kupferstechwagen für gerade Schnitte von 150/300cm.
- + Abbrechzange.
- + Nassbohrer.
- + Eck-Schleifmaschine mit Diamantscheibe.
- + Diamantkissen.

Siehe auch ULTRA CASE (seite 136)

## OUTILS NÉCESSAIRES

Selon le genre de coupe et le travail à effectuer sur la dalle, voici les outils conseillés :

- + Châssis de manutention à ventouse ou bivalente.
- + Guide-coupe avec chariot inciseur pour les coupes linéaires de 150/300 cm.
- + Pince (de carreleur).
- + Forets à l’eau.
- + Meuleuse d’angle à disque diamant.
- + Tampon diamant.

Voir aussi ULTRA CASE (page 136)



## TRACCIATURA:

Tagli lineari fino alla lunghezza massima di 3 mt

- + Segnare alle estremità della lastra la porzione da asportare.
- + Posizionare la guida da taglio con carrello incisore in modo che i riferimenti posti sulla guida coincidano con le linee tracciate sulla lastra. Bloccare la guida da taglio con carrello incisore per mezzo delle ventose.

## MARKING:

Linear cuts up to a max. length of 3 m

- + Mark the portion to be removed at the ends of the slab.
- + Position the cutting guide with cutting carriage so that the references on the guide coincide with the lines marked on the slab. Lock the cutting guide with the cutting carriage in place using the suction cups.

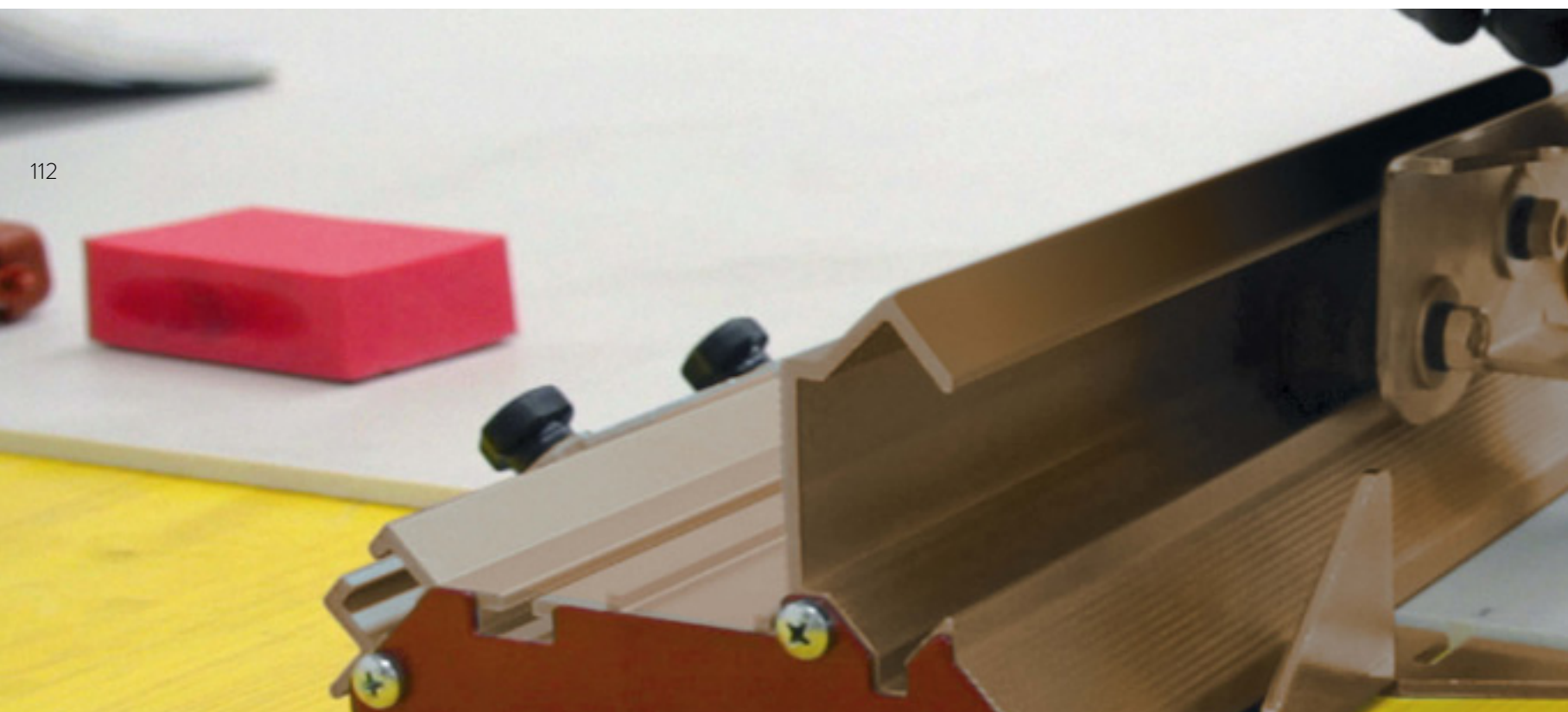

112

## INCISIONE:

Per garantire una corretta incisione la pressione e l'avanzamento del carrello d'incisione devono essere costanti per tutta la lunghezza del taglio.

- + Incidere per 15 cm una estremità della lastra spingendo il carrello d'incisione verso il bordo della lastra.
- + Completare l'incisione fino al bordo opposto della lastra.

## SCORING:

To guarantee correct scoring, the pressure and movement of the cutting carriage must be constant along the whole length of the cut.

- + Score one end of the slab by 15 cm pushing the cutting carriage towards the edge of the slab.
- + Complete the scoring up to the opposite edge of the slab.





### MARKIERUNG:

Lineare Schnitte bis eine max. Länge von 3 lfm

- + An den Enden der Platte die zu entfernenden Stücke markieren.
- + Den Schnittführer mit Kupferstechwagen so positionieren, dass die darunter liegenden Bezugspunkte und die auf der Platte markierten Linien übereinanderliegen. Den Schnittführer mit Kupferstechwagen mittels der Saugnäpfe fixieren.

### MARQUAGE:

Coupes linéaires jusqu'à une longueur max. de 3 m

- + Marquez, aux extrémités de la dalle, la portion à enlever.
- + Positionnez le guide-coupe à chariot inciseur de manière à ce que les repères prévus sur le guide coïncident avec les lignes tracées sur la dalle. Bloquez-le avec les ventouses.



### EINSCHNITT:

Um einen korrekten Einschnitt zu garantieren, müssen der Druck und das Vorrücken des Kupferstechwagens für die gesamte Länge des Schnitts konstant bleiben.

- + 15 cm tief ein Ende der Platte einschneiden, dabei den Kupferstechwagen in Richtung Rand der Platte schieben.
- + Den Einschnitt bis zum gegenüberliegenden Rand der Platte fortsetzen.

### ENTAILLE:

Pour garantir une entaille correcte, la pression et l'avance du chariot doivent être constantes sur toute la longueur de la coupe.

- + Entaillez sur 15 cm une extrémité de la dalle en poussant le chariot vers le bord de la dalle.
- + Complétez l'entaille jusqu'au bord opposé de la dalle.



#### TRONCATURA:

- + Per mezzo della guida di taglio traslare la lastra fino a che la linea di incisione sporga 5/10 cm dal piano di lavoro.
- + Liberare dalle ventose la guida di taglio e spostarla verso il centro della lastra.
- + Iniziare la troncatura posizionando la pinza troncatrice in corrispondenza della linea incisa sulla lastra. Esercitare una pressione progressiva fino a che si noti l'inizio troncatura.
- + Portarsi sul bordo opposto e posizionare la pinza troncatrice in corrispondenza della linea incisa sulla lastra. Esercitare una pressione progressiva fino a che si noti l'inizio troncatura.
- + Per completare la troncatura, uno o più operatori devono impugnare la porzione da asportare ed esercitare una pressione progressiva verso il basso.

#### CUTTING OFF:

- + Using the cutting guide move the slab until the scoring line protrudes by 5/10 cm from the work surface.
- + Release the cutting guide from the suction cups and move it towards the middle of the slab.
- + Start the cutting off process by positioning the cutting pliers in line with the line scored on the slab. Exert progressive pressure until you notice that the cutting off process has begun.
- + Go to the opposite side and position the cutting pliers in line with the line scored on the slab. Exert progressive pressure until you notice that the cutting off process has begun.
- + To complete the cutting off process, one or more operators must grip the portion to be removed and exert progressive pressure downwards.

LA FINITURA dei bordi del lato tagliato deve esser effettuata utilizzando l'apposito tampone diamantato.

THE FINISHING of the edges on the cut side must be carried out using the special diamond buffer.



#### DAS ABBRECHEN:

- + Mittels des Schnittführers die Platte führen, bis die Einschnittslinie 5/10 cm über die Arbeitsfläche hinausragt.
- + Den Schnittführer von den Saugnäpfen loslösen und ihn Richtung Mitte der Platte verschieben.
- + Das Abbrechen beginnen, indem die Abbrechzange entsprechend der, auf der Platte eingeschnittenen Linie angebracht wird. Anschließend einen Druck ausüben, bis das Abbrechen beginnt.
- + Zum gegenüberliegenden Rand gehen und die Abbrechzange entsprechend der auf der Platte eingeschnittenen Linie anbringen. Anschließend einen Druck ausüben, bis das Abbrechen beginnt.
- + Um das Abbrechen zu Ende zu bringen, müssen ein oder mehrere Arbeiter das zu entfernende Stück ergreifen und anschließend einen Druck nach unten ausüben.

#### CASSURE :

- + À l'aide du guide-coupe, déplacez la dalle jusqu'à ce que la ligne d'entaille dépasse de 5/10 cm du plan de travail.
- + Libérez le guide-coupe des ventouses et déplacez-le vers le milieu de la dalle.
- + Commencez à casser en positionnant la pince au niveau de la rayure sur la dalle. Exercez une pression progressive jusqu'à ce que la cassure commence.
- + Allez sur le bord opposé et positionnez la pince au niveau de la rayure tracée sur la dalle. Exercez une pression progressive jusqu'à ce que la cassure commence.
- + Pour compléter la cassure, un ou plusieurs opérateurs doivent saisir la portion à enlever et exercer une pression progressive vers le bas.

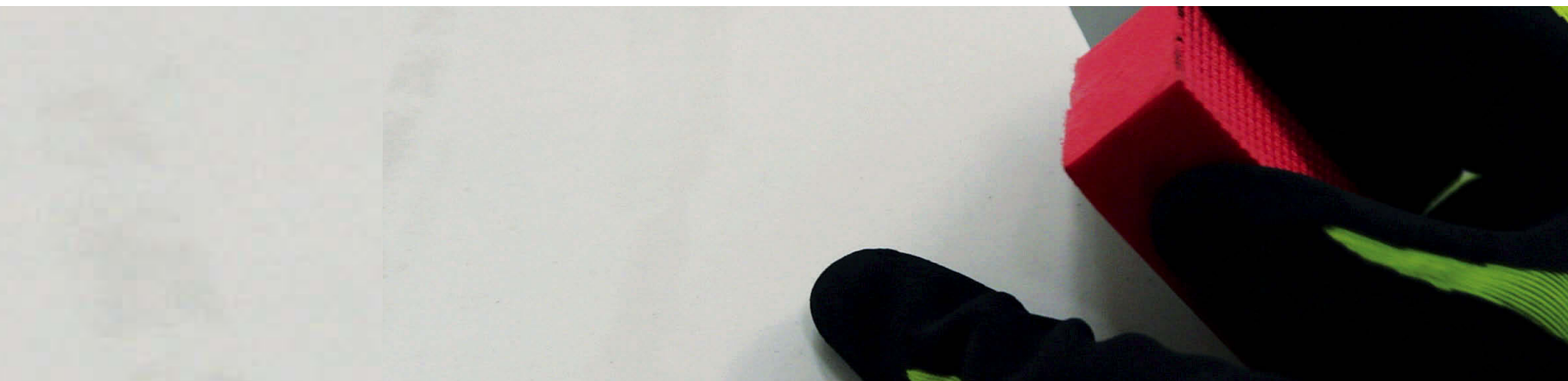

**DIE FEINBEARBEITUNG** der Ränder der geschnittenen Seite erfolgt mittels des entsprechenden Diamantkissens.

**LA FINITION** des bords du côté coupé doit être effectuée à l'aide du tampon diamant prévu.



### TAGLI A L / TAGLI IN SQUADRO / SCASSI

Nel caso di tagli a L (fori per scatole elettriche, angoli interni) si consiglia di arrotondare l'angolo interno praticando preventivamente un foro con appositi foretti a umido.

Tracciare sulla lastra la porzione da asportare. Per limitare le possibilità di rottura è consigliato eseguire un foro di  $\varnothing 7$  mm in corrispondenza del punto di congiunzione delle due linee tracciate sulla lastra. Con smerigliatrice angolare equipaggiata con disco diamantato seguire le linee tracciate.

### FORI RETTANGOLARI

- + Tracciare sulla lastra i lati della porzione da asportare.
- + Eseguire fori di  $\varnothing 7$  mm in corrispondenza dei 4 angoli.
- + Con smerigliatrice angolare equipaggiata con disco diamantato congiungere i 4 fori.

### L-SHAPED CUTS / SQUARE CUTS / CUT-OUT

For L-shaped cuts (holes for electrical boxes, internal corners) it is recommended to round off the internal angle by making a hole first with suitable wet core bits.

Mark the portion to be removed on the slab. To limit the possibility of breaking, it is recommended to make a  $\varnothing 7$  mm hole in line with the point where the two lines marked on the slab meet. With an angle grinder equipped with a diamond blade, follow the marked lines.

### RECTANGULAR HOLES

- + Mark the sides of the portion to be removed on the slab.
- + Make  $\varnothing 7$  mm holes in the 4 corners.
- + Using an angle grinder equipped with a diamond blade join the 4 holes.

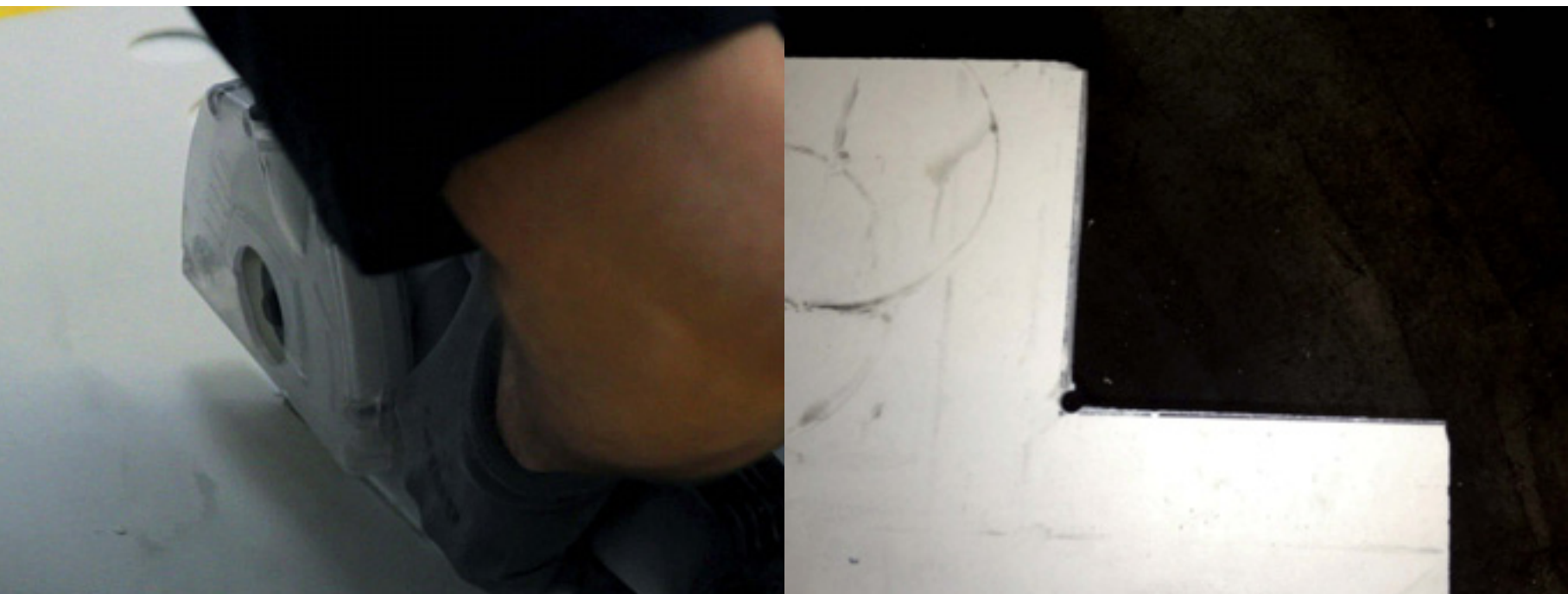



### SCHNITTE IN L-FORM / RECHTECKIGESCHNITTE /BOHRUNGEN FÜR ANSCHLÜSSE

Im Falle L-förmiger Schnitte (Aussparungen für Elektrodosen, Innenwinkel) wird empfohlen, den Innenwinkel abzurunden, indem präventiv eine Bohrung mit geeignetem Nassbohrer durchgeführt wird.

Auf der Platte das zu entfernende Stück markieren. Um möglichen Bruch zu vermeiden, wird empfohlen, eine Bohrung mit  $\varnothing$  7mm Durchmesser an der Stelle, an der sich die zwei auf der Platte markierten Linien schneiden, auszuführen. Mit der Eck-Schleifmaschine mit Diamantscheibe den markierten Linien folgen.

### RECHTECKIGE BOHRUNGEN

- + Auf der Platte die Seiten des zu entfernenden Stücks markieren.
- + Löcher mit  $\varnothing$  7mm Durchmesser entsprechend der 4.
- + Winkel durchbohren. Mit der Eck-Schleifmaschine mit Diamantscheibe die 4 Löcher verbinden.

### COUPE EN L / COUPES D'ÉQUERRE / PERÇAGES

Dans le cas de coupes en L (trous pour boîtes électriques, angles internes) il est conseillé d'arrondir l'angle interne en perçant au préalable un trou à l'aide de forets spéciaux mouillés.

Tracez sur la dalle la portion à enlever. Pour limiter les risques de rupture, il est conseillé de percer un trou de  $\varnothing$  7mm au niveau du point de jonction des deux lignes tracées sur la dalle. Ensuite, avec une meuleuse d'angle équipée d'un disque diamant, suivez les lignes tracées.

### TROUS RECTANGULAIRES

- + Tracez sur la dalle les côtés de la portion à enlever.
- + Percez des trous de  $\varnothing$  7mm au niveau des 4 angles.
- + À l'aide d'une meuleuse d'angle équipée d'un disque diamant, unissez les 4 trous.



# FORI

HOLES /  
BOHRUNGEN /  
TROUS

## STRUMENTAZIONE NECESSARIA

A seconda del tipo di foro e lavorazione da effettuare sulla lastra, queste sono le attrezzature che si consiglia di utilizzare:

- + Telaio di movimentazione a ventosa o biventosa.
- + Trapano/Avvitatore.
- + Foretti diamantati per foratura a umido (frese a tazza).
- + Smerigliatrice angolare con disco diamantato.



## INSTRUMENTS REQUIRED

Depending on the type of hole and process to be applied to the slab, it is recommended to use the following instruments:

- + Handling frame with suction cups or double suction cups.
- + Drill/Screwdriver.
- + Wet diamond core bits (cup wheel cutters).
- + Angle grinder with diamond blade.

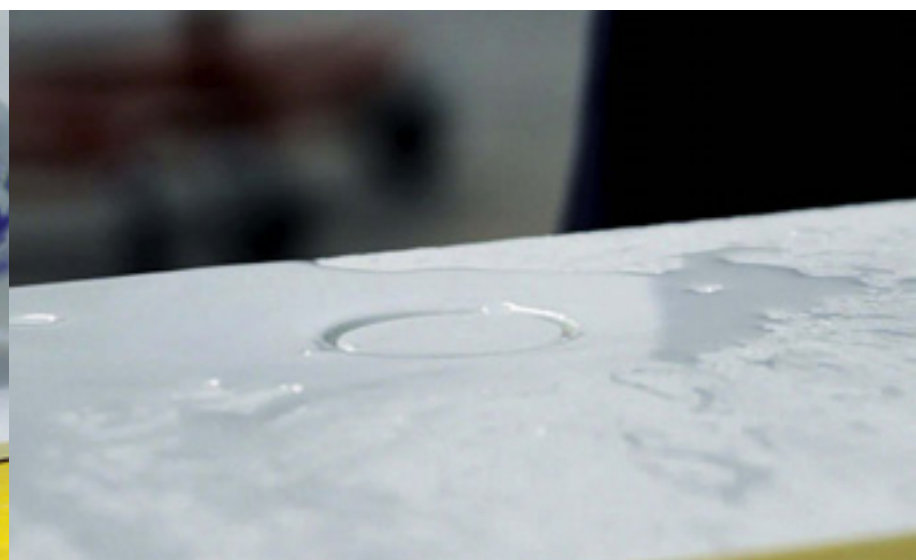

## FORI TONDI

- + Posizionare la lastra “ULTRA” su un supporto solido e non scivoloso (es. legno o cemento). Spruzzare acqua nell’area dove verrà praticato il foro.
- + Iniziare ad eseguire il foro ad un angolo di 75°-85° e penetrare nella lastra per circa 1-2 mm di profondità.
- + Mantenere il trapano/avvitatore ad un angolo di 90° ed effettuare movimenti circolari con un angolo di circa 5°-10°. Non esercitare troppa pressione. Non spingere dritti verso il basso. Assicurarsi che l’acqua sia sufficiente per inumidire la fresa.
- + Pulire dai detriti una volta effettuato il foro.

## ROUND HOLES

- + Position the “ULTRA” slab on a solid, non-slip surface (e.g. wood or concrete). Spray water onto the area where the hole is to be made.
- + Start to make a hole at an angle of 75°-85° and penetrate into the slab with a depth of about 1-2 mm.
- + Keep the drill/screwdriver at a 90° angle and make circular movements with an angle of about 5°-10°. Do not exert too much pressure. Do not push straight downwards. Make sure there is enough water to wet the cutter.
- + Clean up the scraps once the hole has been made.



## NOTWENDIGE WERKZEUGAUSRÜSTUNG

Je nach Art der Bohrung und der Bearbeitung, die auf der Platte ausgeführt werden sollen, sind dies die Werkzeuge, die für den Gebrauch empfohlen werden:

- + Gestell mit Saugnäpfen oder Doppel-Saugnäpfe.
- + Bohrer/Schrauber.
- + Diamantbohrer für Nassbohrungen (Tassenfräser).
- + Eck-Schleifmaschine mit Diamantscheibe.

## OUTILS NÉCESSAIRES

Selon le genre de trou et le travail à effectuer sur la dalle, voici les outils conseillés :

- + Châssis de manutention à ventouse ou biventouse.
- + Perceuse/Visseuse.
- + Forets diamantés pour perçage à l'eau (fraises à godet).
- + Meuleuse d'angle à disque diamant.

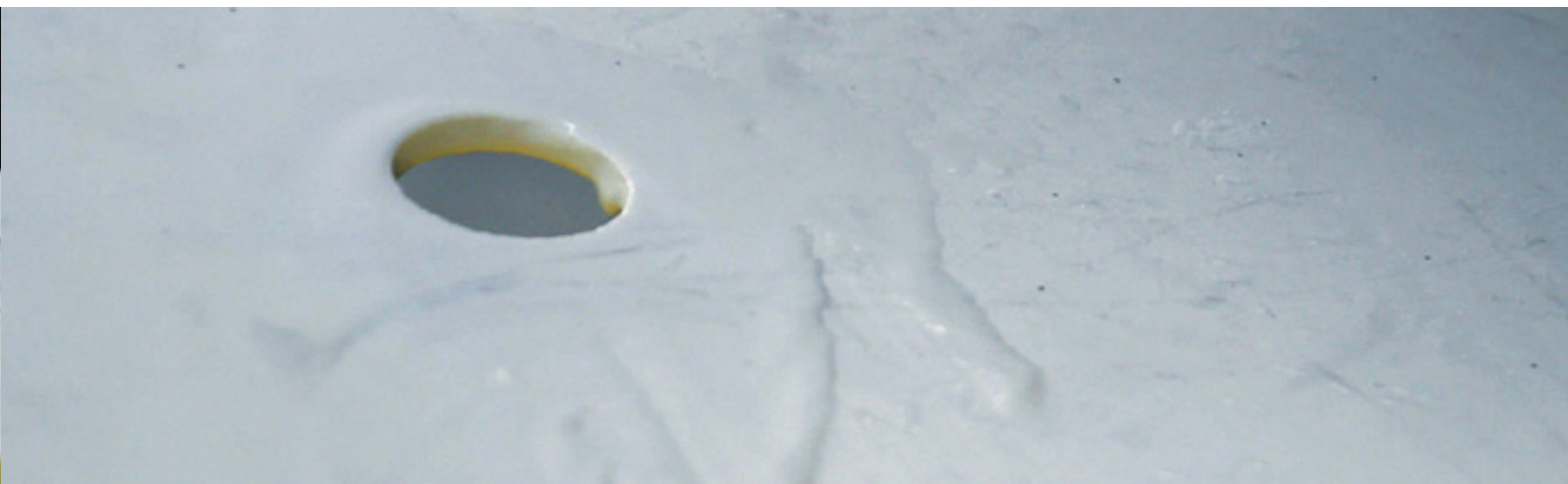

## RUNDE BOHRUNGEN

- + Die "ULTRA" - Platte auf einem soliden und rutschfesten Träger (z.B. Holz oder Zement) positionieren. Die Fläche, auf der die Bohrung vorgenommen wird, mit Wasser bespritzen.
- + Mit der Bohrung mit einem Winkel von 75°-85° beginnen und ca. 1-2 mm tief in die Platte eindringen.
- + Den Bohrer / Schrauber in einem Winkel von 90° halten und mit einem Winkel von ca. 5°-10° kreisförmige Bewegungen ausführen. Nicht zuviel Druck ausüben. Nicht gerade nach unten drücken. Dafür sorgen, dass genügend Wasser da ist, um die Fräse zu befeuchten.
- + Nachdem die Bohrung gemacht worden ist, Bruchstücke entfernen.

## TROUS RONDS

- + Positionnez la dalle "ULTRA" sur un support solide et non glissant (bois ou béton). Mouillez à l'eau la zone où le trou sera percé.
- + Commencez à percer le trou sur un angle de 75°-85° et pénétrez dans la dalle à environ 1-2 mm de profondeur.
- + Maintenez la perceuse/visseuse à 90° et effectuez des mouvements circulaires sur un angle d'environ 5°-10°. N'appuyez pas trop. Ne poussez pas droit vers le bas. Assurez-vous que l'eau est suffisante pour mouiller la fraise.
- + Une fois que le trou est fait, éliminez les débris.

# POSA PAVIMENTO

FLOOR LAYING /  
BODENVERLEGUNG /  
SOL, POSE



## DESCRIZIONE E CARATTERISTICHE TECNICHE

La posa delle lastre “ULTRA” richiede condizioni di posa simili a quelle richieste per lastre in formato tradizionale. “ULTRA” richiede l’utilizzo della tecnica a doppia spalmatura; ovvero il collante deve essere applicato sia sul fondo di posa che sul retro della lastra. Per la posa a pavimento, “ULTRA” richiede le migliori condizioni di sottofondo:

- + Asciutto e stagionato.
- + Planare e privo di fessurazioni.
- + Pulizia da polvere, detriti ed eliminazione di grumi di cemento.
- + Compatto e resistente.
- + Il fondo di posa deve essere omogeneo e avere già compiuto il ritiro igrometrico di maturazione.

## DESCRIPTION AND TECHNICAL FEATURES

Laying “ULTRA” slabs require similar laying conditions to those required for traditional format slabs. “ULTRA” requires the adhesive to be applied both on the setting bed and on the back of the slab.

“ULTRA” slabs for flooring require the following conditions:

- + Dry and seasoned.
- + Planar and free of cracks.
- + Cleaning of dust, debris and removal of concrete lumps.
- + Compact and resistant.
- + The substrate must be uniform and have already completed the shrinkage of maturation.

120



## STRUMENTAZIONE NECESSARIA

- + Collante in polvere a base cementizia a letto pieno di classe “C2E secondo le normative EN 12004 e S1 secondo la normativa EN 12002”.
- + Spatola a denti quadri 3x3 mm e spatola a denti tondi 15 mm.
- + Telaio a ventosa per la movimentazione o biventosa.
- + Battitore in plastica antirimbazzo 170x370 mm.
- + Sistema livellante: base + cuneo + pinza.

## INSTRUMENTS REQUIRED

- + Cement-based powder adhesive for full spread, class “C2E according to EN 12004 and S1 according to EN 12002 standards”.
- + 3x3 mm square toothed trowel and 15 mm round toothed trowel.
- + Frame with suction cups for handling or double suction cups.
- + Non-bounce plastic mallet 170x370 mm.
- + Levelling system: base clip + wedge + pliers.





## BESCHREIBUNG UND TECHNISCHE EIGENSCHAFTEN

Die Verlegung von "ULTRA" - Platten erfordert ähnliche Bedingungen wie jene von Platten traditionellen Formats. "ULTRA" erfordert die Anwendung der Technik des doppelten Auftrags; das heißt, der Klebstoff wird sowohl auf den Untergrund als auch auf die Unterseite der Platte aufgetragen.

Für die Bodenverlegung erfordert "ULTRA" die besten Untergrundbedingungen:

- + Trocken und abgelagert.
- + Plan und ohne Spalten.
- + Reinigung von Staub und Ablagerungen und Entfernung von Zementbröseln.
- + Kompakt und langlebig.
- + Die Verlegefläche muss einheitlich sein und den hygrometrischen Rückzug des sich Setzens bereits hinter sich haben.

## DESCRIPTION ET CARACTÉRISTIQUES TECHNIQUES

La pose des dalles "ULTRA" exige des conditions de pose analogue à celles demandées pour les dalles de format traditionnel. "ULTRA" exige la technique du double encollage: la colle doit être appliquée sur la sous-couche et au dos de la dalle.

Pour la pose au sol, "ULTRA" exige les meilleures conditions de sous-couche:

- + Séché et sec.
- + Plan et sans fissurations.
- + Nettoyage de la poussière, des débris et élimination des grumeaux de ciment.
- + Compact et résistant.
- + Le support de pose doit être homogène et le retrait hygrométrique de maturation doit déjà être réalisé.

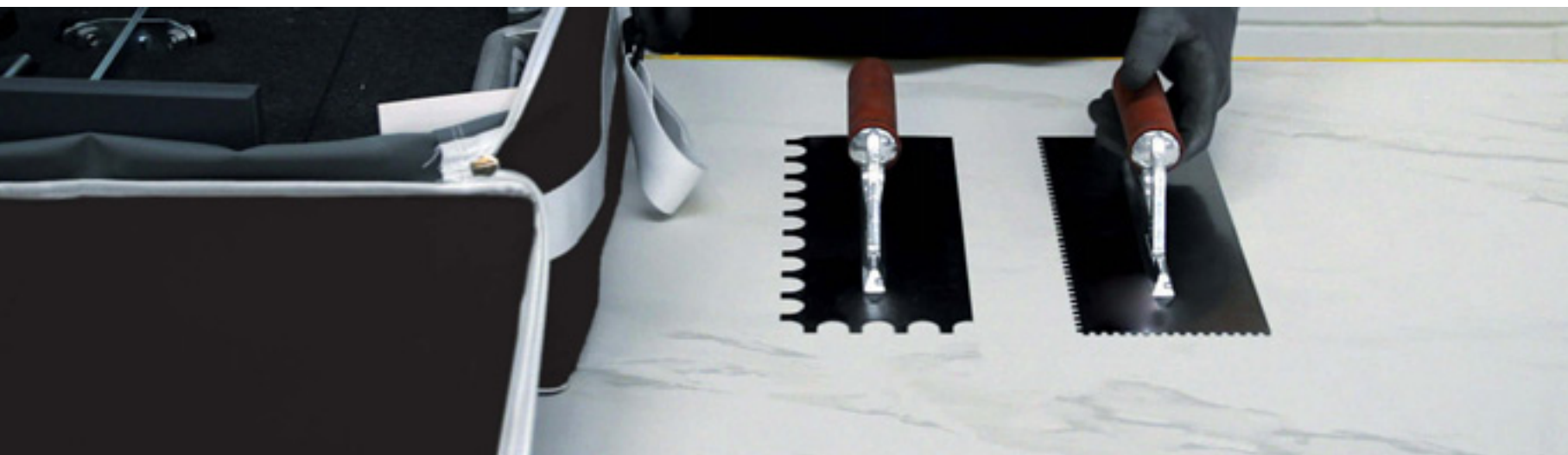

## NOTWENDIGE WERKZEUGAUSRÜSTUNG

- + Klebstoff in Pulverform, auf Zementbasis im Vollbett der Klasse "C2E laut der Normen EN 12004 und S1 sowie der Norm EN 12002".
- + Spachtel mit quadratischen Zacken, 3x3 mm, und Spachtel mit runden Zacken, 15 mm.
- + Gestell mit Saugnäpfen oder Doppel-Saugnäpfe.
- + Prallfester Kunststoffhammer, 170x370 mm.
- + Planierungssystem: Grundelement + Keil + Zange.

## OUTILS NÉCESSAIRES

- + Ciment-colle en poudre à lit plein classe C2E selon les EN 12004 et S1 selon l'EN 12002.
- + Spatule à dents carrées 3x3 mm et spatule à dents rondes 15 mm.
- + Châssis à ventouse pour la manutention ou biventouse.
- + Batteur en plastique anti-rebond 170x370 mm.
- + Système de ragréage: base + coin + pince.



## INCOLLAGGIO A PAVIMENTO

- + Assicurarsi che la superficie da rivestire sia consistente, planare, priva di polvere e unti/grassi.
- + Utilizzare i collanti descritti miscelati in base alle specifiche indicate nella scheda tecnica del collante prescelto.
- + Stendere il collante sulla superficie da rivestire con spatola a denti tondi 15 mm per un'area superiore di 5/10 cm rispetto alle dimensioni della lastra.
- + Con la lastra in posizione verticale sul telaio di movimentazione, stendere il collante sul retro della lastra con spatola a denti quadri 3x3 mm.
- + Con l'utilizzo del telaio a ventosa portare la lastra in posizione orizzontale e posarla.
- + Per garantire l'incollaggio uniforme della lastra, si deve utilizzare apposito battitore in plastica anti-rimbalzo 170x370 mm, effettuando una battitura dal centro verso i bordi per eliminare eventuali sacche d'aria fra il retro della lastra, il collante ed il fondo di posa.
- + Utilizzo di sistema livellante.

## BONDING TO THE FLOOR

- + Ensure that the surface to be covered is solid, flat and free from dust and oil/grease.
- + Use the adhesives described mixed according to the specifications indicated in the technical data sheet of the chosen adhesive.
- + Spread the adhesive onto the surface to be covered with a 15 mm round toothed trowel across an area of 5/10 cm more than the dimensions of the slab.
- + With the slab in a vertical position on the handling frame, spread the adhesive onto the back of the slab with a 3x3 mm square toothed trowel.
- + Using the frame with suction cups, bring the slab into a horizontal position and lay it.
- + To guarantee uniform bonding of the slab, the special 170x370 mm non-bounce plastic mallet must be used, tapping from the middle towards the edges so as to remove any air pockets between the back of the slab, the adhesive and the surface to be tiled.
- + Using the levelling system.



## AUFTRAGEN DES KLEBSTOFFS AUF DEM BODEN

- + Sicherstellen, dass die zu verlegende Bodenfläche robust, eben, staub- und fettfrei ist.
- + Die oben beschriebenen Klebstoffe gemäß der, auf dem Etikett des gewählten Klebstoffs angegebenen Zusammenstellung mischen und anwenden.
- + Den Klebstoff auf die zu verlegende Fläche mittels des Spachtels mit runden 15 mm-Zacken auftragen, auf eine Fläche, die 5/10 cm größer ist als die der Platte selbst.
- + Die Platte mit dem Gestell mit Saugnäpfen in senkrechte Position bringen und den Klebstoff, mittels des Spachtels mit quadratischen 3x3 mm-Zacken, auf die Unterseite auftragen.
- + Mittels des Gestells mit Saugnäpfen die Platte in waagrechte Position bringen und verlegen.
- + Um das gleichmäßige Verlegen der Platte zu garantieren, muss der prallfeste Kunststoffhammer 170x370 mm verwendet werden, indem man von der Mitte der Platte aus in Richtung Ränder klopft, um eventuelle Luftblasen zwischen der Unterseite der Platte, dem Klebstoff und dem Boden zu beseitigen.
- + Das Planierungssystem anwenden.

## ENCOLLAGE AU SOL

- + Assurez-vous que la surface à revêtir est consistante, plane, dépoussiérée, sans graisse/huile.
- + Utilisez les colles décrites plus haut mélangées selon les spécifications indiquées sur la fiche technique du produit choisi.
- + Étalez la colle sur la surface à revêtir à l'aide d'une spatule à dents rondes 15 mm, en débordant de la dalle de 5/10 cm.
- + En tenant la dalle à la verticale sur le châssis de manutention, étalez la colle à l'aide de la spatule à dents carrées 3x3 mm au dos de la dalle.
- + À l'aide du châssis à ventouse, mettez la dalle à l'horizontale et posez-la.
- + Pour garantir l'encollage uniforme de la dalle, vous devrez utiliser un batteur spécial en plastique anti-rebond 170x370 mm et battre du centre vers les bords pour chasser les bulles d'air coincées entre le dos de la dalle, la colle et la sous-couche.
- + Utilisation du système de ragréage.

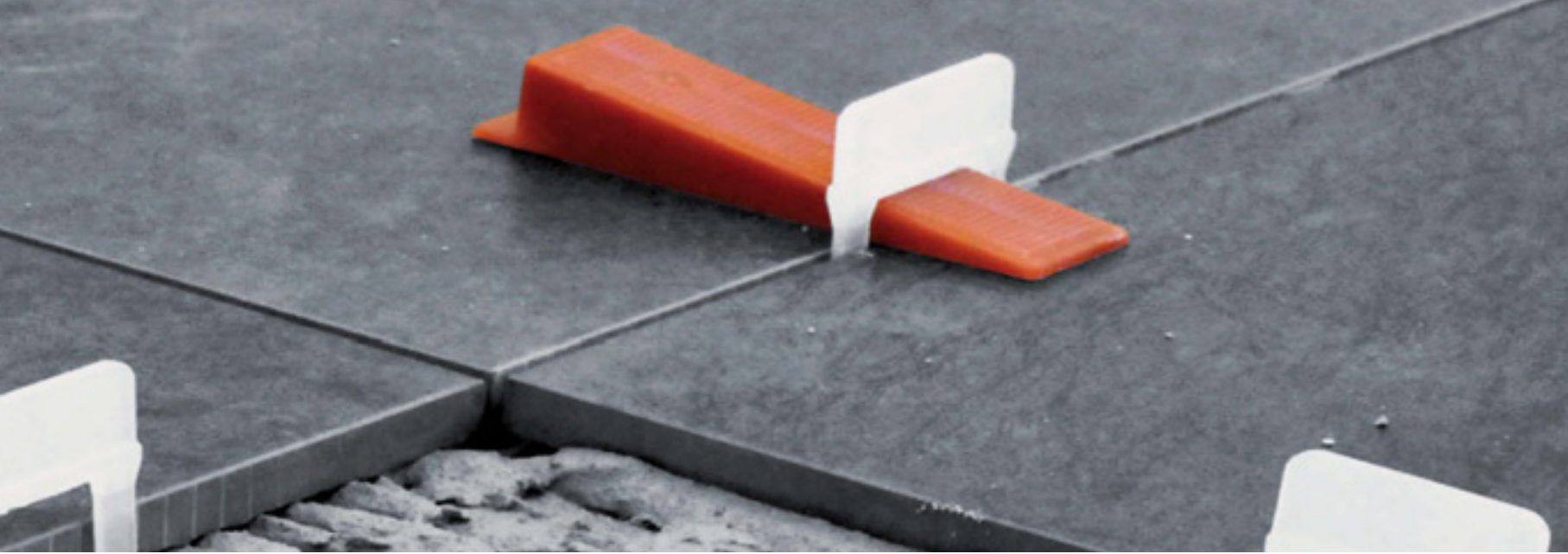

## SISTEMA LIVELLANTE

Il sistema livellante è volto a garantire con semplicità e rapidità pavimenti perfettamente livellati eliminando i dislivelli (“denti”) tra le lastre. Il sistema livellante è vivamente consigliato per la posa delle lastre “ULTRA”.

### STRUMENTAZIONE NECESSARIA

- + Base.
- + Cuneo.
- + Pinza regolabile per installazione a pavimento /rivestimento.

### APPLICAZIONE DEL SISTEMA LIVELLANTE

#### POSIZIONAMENTO DELLA BASE:

- + Dopo avere steso il collante inserire la base al di sotto della lastra “ULTRA” in corrispondenza dei 4 lati.
- + In funzione del formato della lastra posizionare uno o più supporti per ogni lato della lastra.
- + Posizionare la lastra.

#### INSERIMENTO DEL CUNEO:

- + Inserire il cuneo nella feritoia del supporto facendo attenzione a non superare il punto di rottura.
- + Per agevolare l’inserimento del cuneo si consiglia l’uso della pinza a trazione regolabile.

#### ELIMINAZIONE DEL SUPPORTO:

- + A maturazione del collante avvenuta, la parte sporgente del supporto si separa dalla base battendo con il piede nella direzione della linea di fuga.

## LEVELLING SYSTEM

The levelling system aims to guarantee perfectly levelled floors simply and quickly, eliminating any unevenness between the slabs. The levelling system is strongly recommended for laying “ULTRA” slabs.

### INSTRUMENTS REQUIRED

- + Base clip.
- + Wedge.
- + Adjustable pliers for installing floors/wall tiles.

### APPLICATION OF THE LEVELLING SYSTEM

#### POSITIONING THE BASE CLIP:

- + After spreading the adhesive, insert the base clip below the “ULTRA” slab on the 4 sides.
- + Depending on the format of the slab, position one or more supports for each side of the slab.
- + Position the slab.

#### INSERTING THE WEDGE:

- + Insert the wedge in the slot of the support, taking care not to exceed the breaking point.
- + To make inserting the wedge easier, it is recommended to use the adjustable pliers.

#### REMOVING THE SUPPORT:

- + Once the adhesive has dried, the protruding part of the support can be separated from the base clip by tapping with your foot in line with the joint.

124



## SISTEMA LIVELLANTE A TIRANTE/LIVELLATORE

LEVELING SYSTEM WITH LEVELER / ROTATING POMMEL

NIVELLIERUNGSSYSTEM ZUGSTANGE / NIVELLEIRVORRICHTUNG

SISTEME DE NIVELLEMENT AVEC TIRANT





## PLANIERUNGSSYSTEM

Das Planierungssystem soll schnell und einfach perfekt geebnete Böden garantieren, indem es Niveauunterschiede ("Zacken") zwischen den Platten beseitigt. Das Planierungssystem wird für die Verlegung von "ULTRA" - Platten wärmstens empfohlen.

### NOTWENDIGE WERKZEUGAUSRÜSTUNG

- + Grundelement.
- + Keil.
- + Verstellbare Zange für Installationen an Boden/ Wandverkleidungen.

## ANWENDUNG DES PLANIERUNGSSYSTEMS

### POSITIONIERUNG DES GRUNDELEMENTES:

- + Nachdem der Klebstoff aufgetragen wurde, das Grundelement über der Platte, entsprechend der 4 Seiten, anbringen.
- + Je nach Format der Platte, ein oder mehrere Träger auf jeder Seite der Platte anbringen.
- + Die Platte positionieren.

### ANBRINGEN DES KEILS:

- + Den Keil am Schlitz des Trägers anbringen und dabei Acht geben, nicht über den Bruchpunkt hinaus zu gehen.
- + Um das Anbringen des Keils zu erleichtern, empfiehlt sich der Gebrauch der, mit Zug verstellbaren Zange.

### ENTFERNEN DES TRÄGERS:

- + Sobald der Klebstoff fest ist, wird der hervorstehende Teil des Trägers vom Grundelement getrennt, indem man mit dem Fuß in Richtung der Fugenlinie schlägt.

## SYSTÈME DE RAGRÉAGE

Le système de ragréage est destiné à garantir, simplement et rapidement, des sols parfaitement mis de niveau en supprimant les dénivelés entre les dalles. Le système de ragréage est vivement conseillé pour la pose des dalles "ULTRA".

### OUTILS NÉCESSAIRES

- + Base.
- + Coin.
- + Pince réglable pour pose au sol/ au mur.

## APPLICATION DU SYSTÈME DE RAGRÉAGE

### POSITIONNEMENT DE LA BASE :

- + Après avoir étalé la colle, insérez la base sous la dalle "ULTRA" des 4 côtés.
- + En fonction du format de la dalle, positionnez un ou plusieurs supports de chaque côté de celle-ci.
- + Positionnez la dalle.

### INSERTION DU COIN :

- + Insérez le coin dans la fente du support en faisant attention à ne pas dépasser le point de rupture.
- + Pour faciliter l'insertion du coin, il est conseillé d'utiliser la pince de traction réglable.

### ÉLIMINATION DU SUPPORT :

- + Dès que la colle est arrivée à maturation, séparez de la base la partie qui dépasse du support en battant du pied dans la direction de la ligne de fuite.

# RIVESTIMENTO PARETE

WALL COVERING /  
WANDVERLEGUNG/  
REVÊTEMENT MURAL

## INCOLLAGGIO A PARETE

- + Assicurarsi che la superficie da rivestire sia consistente, planare, priva di polvere.
- + Collante in polvere a base cementizia a letto pieno di classe "C2E secondo le normative EN 12004 e S1 secondo la normativa EN 12002".
- + Stendere il collante sulla superficie da rivestire con spatola a denti tondi 15 mm per un'area superiore di 5/10 cm rispetto alle dimensioni della lastra.
- + Realizzare l'ultima stesura del collante avendo cura che l'andamento delle righe sia sempre e solo verticale, per facilitare l'espulsione dell'aria dal centro della lastra.
- + Con lastra in posizione verticale sul telaio di movimentazione, stendere il collante sul retro della lastra con spatola a denti quadri 3x3 mm.
- + Per mezzo del telaio di movimentazione in posizione verticale posare la lastra.
- + Per garantire l'incollaggio totale della lastra ed espellere l'aria, battere dal centro verso i bordi con il battitore in plastica antirimbalzo.
- + Prima di procedere con l'incollaggio della lastra successiva, è possibile fissare il gancio meccanico a scomparsa alla parete tramite appositi chiodi (lunghezza 27 mm) per inchiodatrice a gas. Al fine di garantire la qualità del fissaggio del gancio meccanico si raccomanda l'utilizzo di idonea inchiodatrice a gas in grado di garantire un costante apporto di energia.

## BONDING TO THE WALL

- + Ensure that the surface to be covered is solid, flat and free from dust.
- + Cement-based powder adhesive for full spread, class "C2E according to EN 12004 and S1 according to EN 12002 standards".
- + Spread the adhesive onto the surface to be covered with a 15 mm round toothed trowel across an area of 5/10 cm more than the dimensions of the slab.
- + Make the final application of the adhesive, taking care that the rows always run in a vertical direction to facilitate expulsion of air from the centre of the slab.
- + With the slab in a vertical position on the handling frame, spread the adhesive onto the back of the slab with a 3x3 mm square toothed trowel.
- + Using the handling frame in a vertical position lay the slab.
- + To guarantee complete bonding of the slab and eliminating any air, tap from the middle towards the edges using the non-bounce plastic mallet.
- + Before gluing the next slab, you can fix the retractable mechanical hook on the wall using special nails (length 27 mm) with a gas nailer. In order to ensure the quality of the attachment of the mechanical hook, we recommend the use of a suitable gas nailer able to ensure a constant supply of energy.

126

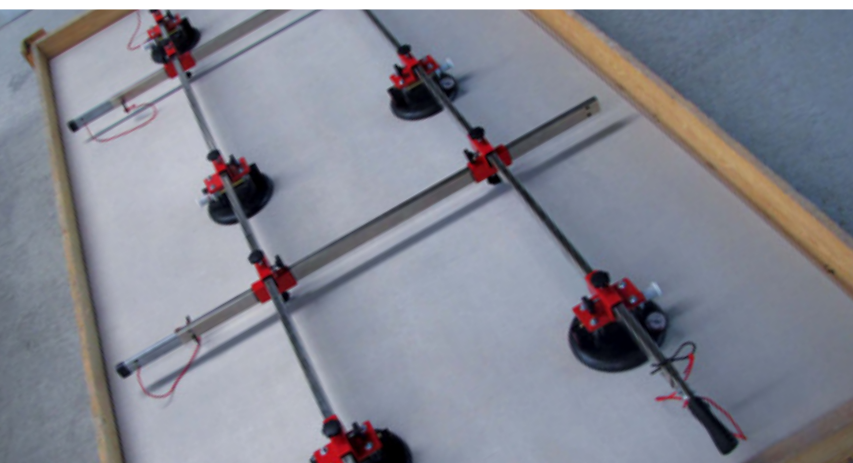



## AUFTRAGEN DES KLEBSTOFFS AN WÄNDEN

- + Sicherstellen, dass die zu verlegende Bodenfläche robust, eben, staub- und fettfrei ist.
- + Klebstoff in Pulverform, auf Zementbasis im Vollbett der Klasse "C2E laut der Normen EN 12004 und S1 sowie der Norm EN 12002".
- + Den Klebstoff auf die zu verkleidende Fläche, mittels des Spachtels mit runden 15 mm-Zacken, auftragen, auf eine Fläche, die 5/10 cm größer ist als die der Platte selbst.
- + Die letzte Schicht Klebestoff aufbringen und dabei Sorge tragen, dass die Strichführung stets ausschließlich vertikal verläuft, um so den Luftaustritt aus der Platte zu erleichtern.
- + Die Platte mit dem Gestell mit Saugnäpfen in senkrechte Position bringen und den Klebstoff, mittels des Spachtels mit quadratischen 3x3 mm-Zacken, auf die Unterseite auftragen.
- + Mittels des Gestells mit Saugnäpfen in senkrechter Position die Platte an die Wand anbringen.
- + Um das vollständige Anhaften der Platte und das Ausstoßen von Luftblasen zu garantieren, von der Mitte in Richtung Ränder mit dem prallfesten Kunststoffhammer klopfen.
- + Vor Beginn des Aufklebens der nächsten Platte kann der mechanische Unterputzhaken mit speziellen (27 mm langen), für Gas-Nagelmaschinen geeigneten Nägeln an der Wand befestigt werden. Zur Sicherung der Dauerhaftigkeit des mechanischen Hakens ist empfohlen, eine geeignete Gas-Nagelmaschine zu verwenden, die eine konstante Energiezufuhr bietet.

## ENCOLLAGE MURAL

- + Assurez-vous que la surface à revêtir est consistante, plane et dépoussiérée.
- + Ciment-colle en poudre à lit plein classe C2E selon les EN 12004 et S1 selon l'EN 12002.
- + Étalez la colle sur la surface à revêtir à l'aide d'une spatule à dents rondes 15 mm, en débordant de la dalle de 5/10 cm.
- + Procédez à la dernière couche d'agent de collage en faisant attention que les lignes soient toujours verticales, pour faciliter l'expulsion de l'air depuis le centre de la dalle
- + En tenant la dalle à la verticale sur le châssis de manutention, étalez la colle à l'aide de la spatule à dents carrées 3x3 mm au dos de la dalle.
- + Mettez le châssis de manutention à la verticale et posez la dalle.
- + Pour garantir un encollage uniforme de la dalle et chasser l'air, battez du centre vers les bords à l'aide du batteur en plastique anti-rebond.
- + Avant de procéder au collage de la dalle suivante, fixez le crochet mécanique rétractable avec les clous prévus pour cet effet (longueur 27 mm) à l'aide du cloueur à gaz. Pour garantir la qualité de fixation du crochet mécanique, il est recommandé d'utiliser le cloueur à gaz approprié, capable de garantir un apport en énergie constant.



Il sistema di posa con gancio meccanico di sicurezza a scomparsa su lastre “ULTRA” da 6 mm consente di realizzare in totale sicurezza un rivestimento incollato a parete di grande impatto.

Per questo sistema di applicazione, la lastra “ULTRA” verrà pre-lavorata in stabilimento, giungendo in cantiere già dotata del gancio meccanico di sicurezza a scomparsa, sigillato sul retro della lastra e provvisto di pellicola di protezione retro lastra.

The laying system with hidden mechanical safety hook on 6 mm “ULTRA” slabs allows the wall covering to be installed in complete safety with a great impact.

For this application system, the “ULTRA” slab is pre-processed in the factory, so that it is delivered to the site already equipped with the hidden mechanical safety hook, sealed onto the back of the slab and complete with protective film on the back.

128



#### STRUMENTAZIONE NECESSARIA

- + Telaio di movimentazione a ventosa.
- + Collante in polvere a base cementizia a letto pieno di classe “C2E secondo le normative EN 12004 e S1 secondo la normativa EN 12002”.
- + Spatola a denti tondi 15 mm.
- + Spatola denti quadri 3x3 mm.
- + Inchiomatrice a gas e relativi chiodi.

#### INSTRUMENTS REQUIRED

- + Handling frame with suction cups.
- + Cement-based powder adhesive for full spread, class “C2E according to EN 12004 and S1 according to EN 12002 standards”.
- + 15 mm round toothed trowel.
- + 3x3 mm square toothed trowel.
- + Gas-powered nailing machine and relative nails.



Das Verlegungssystem mit mechanischem Sicherheitshacken auf "ULTRA" - Platten mit 6 mm Dicke ermöglicht es, völlig sicher Wandverkleidungen an stark belasteten Wänden anzubringen.

Für dieses Anwendungssystem wird die "ULTRA" - Platte im Werk vorgearbeitet und kommt auf die Baustelle bereits mit dem mechanischen Sicherheitshacken, der auf der Rückseite der Platte versiegelt und mit einer Schutzfolie abgedeckt ist.

Le système de pose avec crochet mécanique de sûreté escamotable sur des dalles "ULTRA" de 6 mm permet de réaliser en toute sécurité un revêtement mural de grand impact.

Pour ce système d'application, la dalle "ULTRA" sera préalablement travaillée à l'usine et arrivera sur le chantier déjà dotée de son crochet mécanique de sûreté escamotable, scellé au dos de la dalle et recouvert d'une pellicule de protection.

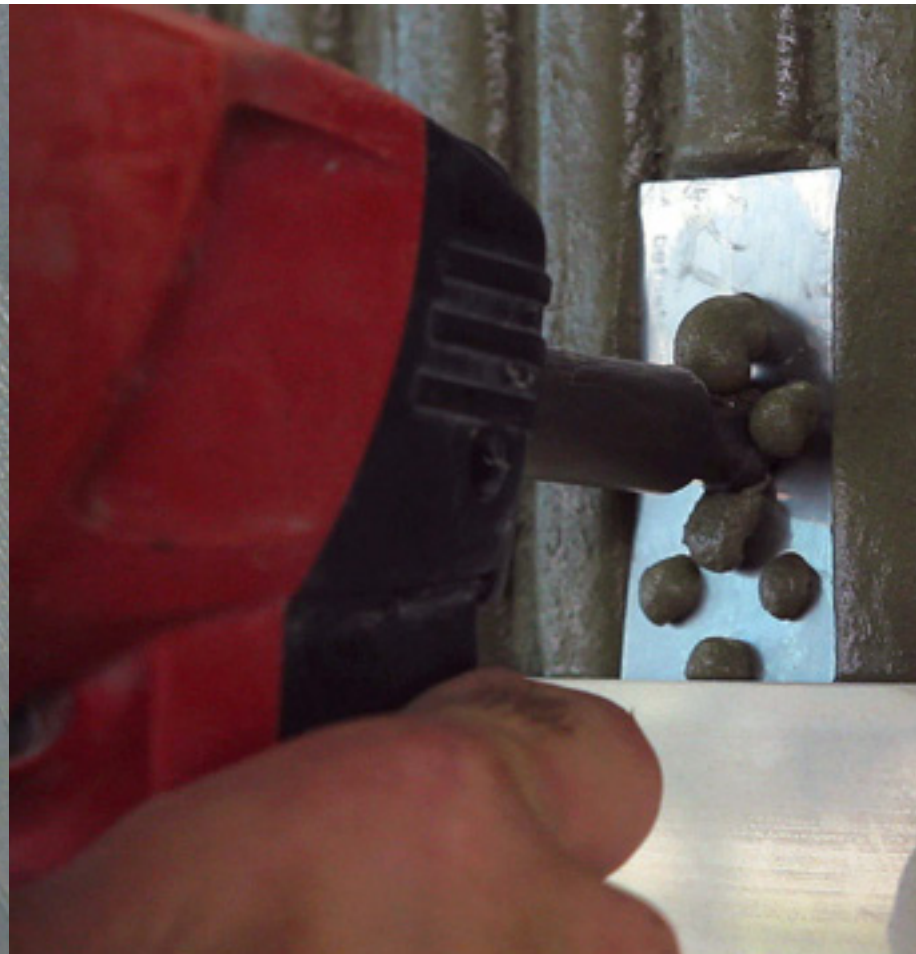

#### NOTWENDIGE WERKZEUGAUSRÜSTUNG

- + Gestell mit Saugnäpfen.
- + Klebstoff in Pulverform, auf Zementbasis im Vollbett der Klasse "C2E laut der Normen EN 12004 und S1 sowie der Norm EN 12002".
- + Spachtel mit runden 15 mm-Zacken.
- + Spachtel mit quadratischen 3x3 mm-Zacken.
- + Gasbetriebene Nietmaschine und entsprechende Nägel.

#### OUTILS NÉCESSAIRES

- + Châssis de manutention à ventouse.
- + Ciment-colle en poudre à lit plein classe C2E selon les EN 12004 et S1 selon l'EN 12002.
- + Spatule à dents rondes 15 mm.
- + Spatule à dents carrées 3x3 mm.
- + Cloueuse à gaz + clous.

# ADESIVI SUGGERITI

SUGGESTED ADHESIVES /  
EMPFOHLENE KLEBSTOFFE /  
ADHÉSIFS SUGGÉRÉ

FONDO, SURFACE, UNTERGRUND, SUPPORT

+ PAVIMENTAZIONE  
solo lastre con spessore 6 mm

+ FLOORING  
only 6 mm thick slabs

+ BODENBELAG  
mit nur Platten von 6 mm Stärke

+ REVÊTEMENT DE SOL  
uniquement avec des dalles de 6 mm  
d'épaisseur

+ RIVESTIMENTI INTERNI  
lastre con spessore 6 mm

+ INTERIOR CLADDING  
6 mm thick slabs

+ INNENRAUM-VERKLEIDUNGEN  
mit Platten von 6 mm Stärke

+ REVÊTEMENTS INTÉRIEURS  
dalles de 6 mm d'épaisseur

- Massetti cementizi, massetti riscaldanti, calcestruzzo, ceramica, marmette, materiali lapidei.
- Cement screeds, heated screeds, concrete, ceramic, tiles, stone materials
- Estriche aus Zement, beheizte Estriche, Beton, Keramik, Fliesen, steinerne Materialien.
- Chapes en ciment, chapes chauffées, béton, céramique, dalles en marbre, matériaux en pierre.

- Altri fondi tipo resina cementizia o epossidica, gommosi, metalli, ecc...
- Other cement or epoxy type resin, gum, metal, etc. bases.
- Andere Grundlagen wie Kunststoffzement oder Epoxidharze, Gummi, Metalle usw.
- Autres supports de type résine en ciment ou époxy, caoutchoucs, métaux, etc.

- Superfici trattate a intonaco o gesso (se predisposte), cartongesso, cemento, fibrocemento, muratura continua o a blocchi industriali.
- Surfaces treated in plaster or gypsum (if prepared), plasterboard, concrete, fibre cement, continuous or industrial block masonry.
- Verputzte oder vergipste Oberflächen (wenn entsprechend vorbereitet), Gipskarton, Beton, Faserzement, fortlaufendes oder aus Industrieblöcken gefertigtes Mauerwerk.
- Surfaces traitées en plâtre ou en gypse (si préparées), placoplatre, ciment, fibre-ciment, maçonnerie continue ou en blocs industriels.

- Ceramica, piastrelle in marmo ricomposto, lastre di marmo e materiali lapidei, calcestruzzo.
- Ceramic, recomposed marble tiles and stone materials, marble and stone slabs, concrete.
- Keramik, Fliesen aus wieder aufbereitetem Marmor, Marmorplatten und steinerne Materialien, Beton.
- Céramique, carreaux en marbre recomposé, dalles de marbre et matériaux en pierre, ciment.

- Superfici metalliche, pannelli industriali a base di derivati lignei.
- Metallic surfaces, industrial panels based on wooden derivatives.
- Oberflächen aus Metall und Industrie-paneele aus Holzprodukten.
- Surfaces métalliques, panneaux industriels à base de dérivés de bois.

- Calcestruzzo
- Concrete
- Beton
- Béton

- Intonaco
- Plaster
- Putz
- Plâtre

- Supporti industriali lignei o metallici, ecc...
- Industrial wooden or metallic supports, etc.
- Industrielle Unterlagen aus Holz, Metall usw.
- Supports industriels en bois ou en métal, etc.

+ RIVESTIMENTI ESTERNI  
lastre con spessore 6 mm

+ EXTERNAL CLADDING  
6 mm thick slabs

+ AUSSENVERKLEIDUNGEN  
mit Platten von 6 mm Stärke

+ REVÊTEMENTS EXTÉRIEURES  
dalles de 6 mm d'épaisseur

+ RIVESTIMENTO ALTRI SUPPORTI  
lastre con spessore 6 mm

+ CLADDING FOR OTHER SUPPORTS  
6 mm thick slabs

+ VERKLEIDUNGEN ANDERE  
OBERFLÄCHEN  
mit Platten von 6 mm Stärke

+ REVÊTEMENTS D'AUTRES SUPPORTS  
dalles de 6 mm d'épaisseur

130

- Nella tabella vengono indicati, con rif. alla norma EN 12004 ed EN 12002, gli adesivi e i collanti più idonei ai tipi di supporto più diffusi.

- With reference to EN 12004 and EN 12002 standards, the table indicates the most suitable adhesives and glues for the most common types of support.

- In der Tabelle werden mit Hinweis auf die Normen EN 12004 und EN 12002 die für die meist verbreiteten Arten von Trägern am besten geeigneten Klebstoffe und Leime angegeben.

- Le tableau indique, en réf. à la norme EN 12004 et EN 12002, les adhésifs et les colles les plus appropriées aux types de support les plus répandus.

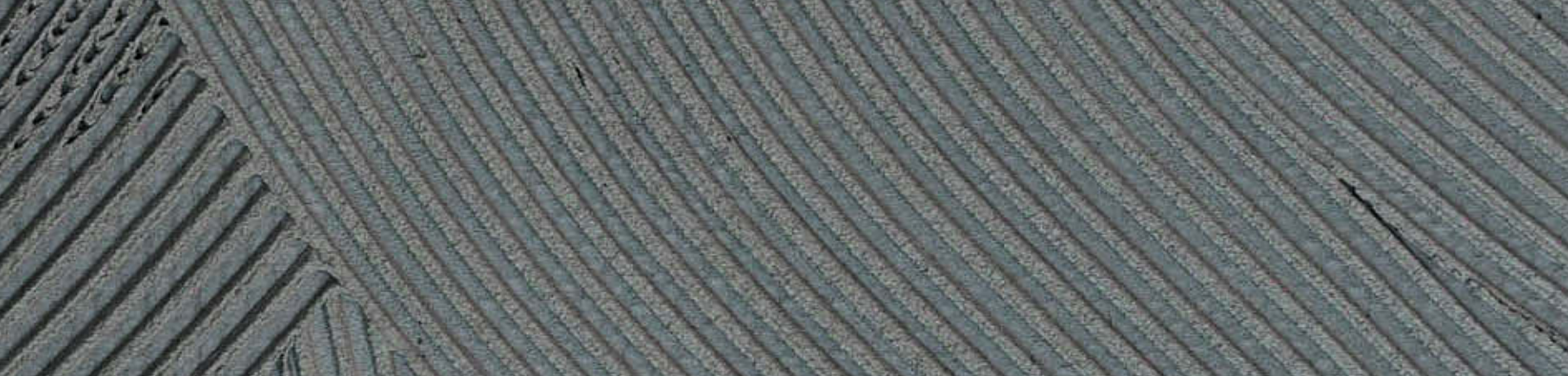

CLASSE, CLASS, KLASSE, CLASSE

PRODOTTO, PRODUCT, PRODUKT, PRODUIT

C2ES2  
C2TES1  
C2TES2  
C2TES1

KERABOND + ISOLASTIC - Mapei  
H40 ECO EXTRAFLEX - Kerakoll  
LATICRETE 335 + LATICRETE 333 - Laticrete  
SUPERFLEX K77 - Litokol

R2  
R2T  
R2T  
R2T

KERALASTIC - Mapei  
SUPERFLEX ECO - Kerakoll  
LATALASTIK - Laticrete  
LITOELASTIC - Litokol

C2ES2  
R2T  
C2TES1  
C2TES1

KERABOND + ISOLASTIC - Mapei  
SUPERFLEX ECO - Kerakoll  
LATICRETE 335 + LATICRETE 282 - Laticrete  
SUPERFLEX K77 - Litokol

C2ES2  
R2T  
C2TES2  
C2S2

KERABOND + ISOLASTIC - Mapei  
SUPERFLEX ECO - Kerakoll  
LATICRETE 335 + LATICRETE 333 - Laticrete  
SUPERFLEX K77 - Litokol

R2T  
R2T  
R2T  
R2T

KERALASTIC T - Mapei  
SUPERFLEX ECO - Kerakoll  
LATALASTIK - Laticrete  
LITOELASTIC - Litokol

C2ES2  
R2T  
C2TES2  
C2S2

KERABOND + ISOLASTIC - Mapei  
SUPERFLEX ECO - Kerakoll  
LATICRETE 335 + LATICRETE 333 - Laticrete  
CEMENTKOL K21 + LATEXKOL - Litokol

C2ES2  
R2T  
C2TES2  
C2S2

KERABOND + ISOLASTIC - Mapei  
SUPERFLEX ECO - Kerakoll  
LATICRETE 335 + LATICRETE 333 - Laticrete  
CEMENTKOL K21 + LATEXKOL - Litokol

R2  
R2T  
R2T  
R2T

KERALASTIC - Mapei  
SUPERFLEX ECO - Kerakoll  
LATALASTIK - Laticrete  
LITOELASTIC - Litokol

# TAVOLA RIEPILOGATIVA DELLE ISTRUZIONI DI POSA

OVERVIEW OF LAYING INSTRUCTIONS /  
ZUSAMMEN- FASSENDE TAFEL  
DER VERLEGUNGS-ANLEITUNGEN /  
TABLEAU RECAPITULATIF DES  
INSTRUCTIONS DE POSE

## ULTRAIRIDIUM

3000 x 1500 mm  
e altri formati / and other formats /  
und andere Formate / et autres formats

## ULTRAONICI

3000 x 1500 mm  
e altri formati / and other formats /  
und andere Formate / et autres formats

132

	Rivestimento Cladding Verkleidung Revêtement		Pavimentazione* Flooring* Bodenbelag* Revêtement de sol*		Rivestimento Cladding Verkleidung Revêtement		Pavimentazione* Flooring* Bodenbelag* Revêtement de sol*	
	Interno Internal Innen Interne	Esterno External Außen Externe	Interno Internal Innen Interne	Esterno External Außen Externe	Interno Internal Innen Interne	Esterno External Außen Externe	Interno Internal Innen Interne	Esterno External Außen Externe
Fuga minima consigliata Minimum recommended joint Kleinste empfohlene Fuge Fuite minimale conseillée	≥1 mm	≥5 mm	≥1 mm	≥5 mm	≥1 mm	≥5 mm	≥1 mm	≥5 mm
Colla applicata con doppia splamatura Glue applied with double coating Mit doppeltem Verstreichen aufgetragener Klebstoff Colle appliquée en double couche	SI	SI	SI	SI	SI	SI	SI	SI
Utilizzo di sistemi livellanti Use of levelling systems Verwendung nivellierender Systeme Utilisation de systèmes de nivellement	SI	SI	SI	SI	SI	SI	SI	SI
Adesivi suggeriti Suggested adhesives Empfohlene Klebstoffe Adhésifs suggéré	Vedi la specifica tabella riportata a pag. 130 See the specific table on page 130 Siehe Angaben der Tabelle von Seite 130 Voir le tableau spécifique à la page 130				Vedi la specifica tabella riportata a pag. 130 See the specific table on page 130 Siehe Angaben der Tabelle von Seite 130 Voir le tableau spécifique à la page 130			

\* Solo per lastre spessore 6 mm / \* Only for 6 mm thick slabs /



# ULTRAMARMI

3000 x 1500 mm

e altri formati / and other formats /  
und andere Formate / et autres formats



# ULTRAiCementi

3000 x 1500 mm

e altri formati / and other formats /  
und andere Formate / et autres formats

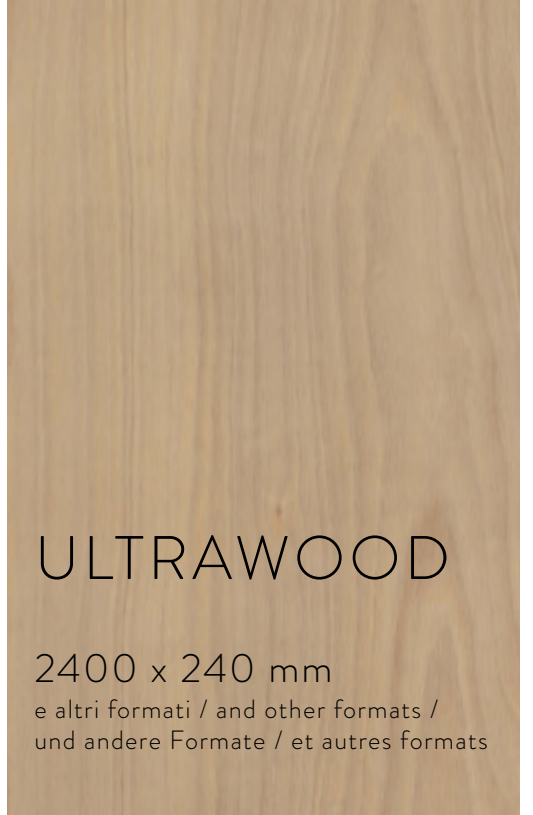

# ULTRAWOOD

2400 x 240 mm

e altri formati / and other formats /  
und andere Formate / et autres formats

Rivestimento  
Cladding  
Verkleidung  
Revêtement

Pavimentazione\*  
Flooring\*  
Bodenbelag\*  
Revêtement de sol\*

Rivestimento  
Cladding  
Verkleidung  
Revêtement

Pavimentazione\*  
Flooring\*  
Bodenbelag\*  
Revêtement de sol\*

Rivestimento  
Cladding  
Verkleidung  
Revêtement

Pavimentazione\*  
Flooring\*  
Bodenbelag\*  
Revêtement de sol\*

Rivestimento		Pavimentazione*		Rivestimento		Pavimentazione*		Rivestimento		Pavimentazione*	
Interno	Esterno	Interno	Esterno	Interno	Esterno	Interno	Esterno	Interno	Esterno	Interno	Esterno
Internal	External	Internal	External	Internal	External	Internal	External	Internal	External	Internal	External
Innen	Außen	Innen	Außen	Innen	Außen	Innen	Außen	Innen	Außen	Innen	Außen
Interne	Externe	Interne	Externe	Interne	Externe	Interne	Externe	Interne	Externe	Interne	Externe
≥1 mm	≥5 mm	≥1 mm	≥5 mm	≥1 mm	≥5 mm	≥1 mm	≥5 mm	≥1 mm	≥5 mm	≥1 mm	≥5 mm
SI	SI	SI	SI	SI	SI	SI	SI	SI	SI	SI	SI
SI	SI	SI	SI	SI	SI	SI	SI	SI	SI	SI	SI

Vedi la specifica tabella riportata a pag. 130  
See the specific table on page 130  
Siehe Angaben der Tabelle von Seite 130  
Voir le tableau spécifique à la page 130

Vedi la specifica tabella riportata a pag. 130  
See the specific table on page 130  
Siehe Angaben der Tabelle von Seite 130  
Voir le tableau spécifique à la page 130

Vedi la specifica tabella riportata a pag. 130  
See the specific table on page 130  
Siehe Angaben der Tabelle von Seite 130  
Voir le tableau spécifique à la page 130

\* Nur für Platten mit 6 mm Stärke / \* Uniquement pour les dalles de 6 mm d'épaisseur

# PULIZIA E MANUTENZIONE

CLEANING AND MAINTAINANCE /  
REINIGUNG UND PFLEGE /  
NETTOYAGE ET ENTRETIEN

Tutti i materiali Ariostea sono di facile pulizia e di semplice manutenzione. Una pulizia adeguata ne valorizza le caratteristiche estetiche donando ad ogni pavimento un'eccezionale brillantezza.

## PULIZIA INIZIALE

È di basilare importanza e deve essere effettuata immediatamente dopo la posa per eliminare completamente i residui cementizi derivanti dalle malte, i residui di collanti che possono provenire dalle fughe. Viene consigliato l'uso di un prodotto acido diluito in acqua. Strofinare energicamente e, dopo la pulizia, risciacquare abbondantemente con acqua pulita, per asportare tutte le tracce del detergente utilizzato. Queste operazioni sono indispensabili per tutte le collezioni Ariostea.

## STUCCATURA

Soprattutto sui materiali levigati lucidati utilizzare stucchi cementizi con colori tono su tono, evitando su materiali chiari, stucchi di colore scuro e viceversa. Per la stuccatura di queste superfici non adoperare stucchi epossidici o malte flessibili a base di materiali sintetici (Flexfughe) soprattutto se a contrasto col colore del materiale e non aggiungere additivi/lattici allo stucco. Essi infatti rendono estremamente difficoltosa l'eliminazione dei residui con i normali prodotti di pulizia. Se si decide comunque di utilizzare questa tipologia di stucco, testarli sempre prima sul materiale.

## MANUTENZIONE E CURA

Grazie al procedimento produttivo impiegato (alte temperature di cottura, materie prime di qualità e processo di sinterizzazione) la superficie dei materiali Ariostea è praticamente impermeabile (assorbimento d'acqua minimo). In questa operazione si sconsiglia di utilizzare detergenti contenenti cere o prodotti ceranti onde evitare la formazione di strati untuosi.

Al fine di preservare le superfici dallo sporco e dalle lavorazioni di cantiere, a posa terminata le pavimentazioni, in particolar modo quelle realizzate con materiali levigati, devono essere adeguatamente protette con truciolare o altri materiali idonei. In tal modo sarà possibile evitare danneggiamenti provocati da lavorazioni successive.

All Ariostea materials are easy to clean and maintain. Regular cleaning highlights the aesthetic features of the material and gives the floor an exceptional shine.

## INITIAL CLEANING

The initial cleaning done immediately after the flooring laid is of essential importance for removing all mortar, adhesives that may be left in the joints. In this initial phase, we recommend that you use an acid product. Rub energetically to obtain the maximum cleaning diluted with water. After washing the floor, which is just as important, rinse thoroughly with plenty of water to remove all traces of the detergent used. These steps are recommended for all Ariostea collections.

## GROUTING

Especially with honed and polished materials, use cement-based grout with tone on tone colours (if possible avoid dark coloured grouts like black, blue, red with light coloured materials and vice-versa). For jointing these surfaces, do not use epoxy grouts or flexible mortar with a synthetic base (Flexfughe) especially if the colour contrasts with the material and do not add additives/latex to the grout. These products in fact make it extremely difficult to eliminate the residues with normal cleaning products. Should this kind of grout be used anyway, take care of testing it on the material beforehand.

## MAINTENANCE AND CARE

Thanks to the characteristics of the production process (high firing temperature, raw materials of great quality, sinterizing process), the surface of Ariostea material is waterproof (the water absorption is minimum). For this procedure do not use detergents containing waxes or waxing products, in order to avoid the forming of greasy layers.

After the installation of floors, particularly of those made with polished materials, the surfaces should be adequately protected with particle board or other suitable materials in order to protect them from dirt and on-site processing.

This prevents damage caused by subsequent processing.

Alle Ariostea Materialien sind einfach zu reinigen und pflegeleicht. Eine angemessene Reinigung wertet die ästhetischen Eigenschaften auf und verleiht jedem Boden einen außergewöhnlichen Glanz.

## ERSTE REINIGUNG

Von entscheidender Bedeutung ist die Anfangsreinigung, die direkt nach dem Verlegen zu erfolgen hat, um aus dem Mörtel stammende Zementrückstände, Kleberrückstände der Fugen vollständig zu beseitigen. In dieser Phase wird die Verwendung eines säurehaltigen mit Wasser verdünnten Produktes empfohlen zum Beispiel. Für eine gründliche Reinigung muß kräftig geschauert werden. Nach der Reinigung ist das Spülen mit reichlich Wasser ebenfalls von großer Wichtigkeit, um alle Spuren des verwendeten Reinigungsmittels zu entfernen. Diese Arbeitsgänge sind für alle Kollektionen unverzichtbar.

## VERFUGUNG

Insbesondere auf den glanzpolierten Materialien sollten Zementkitte in ähnlichen Farbtönen verwendet werden (es sollte vermieden werden, auf hellen Materialien dunkle, beispielsweise schwarze, blaue oder rote Kitten zu verwenden; dasselbe gilt für helle Kitten auf dunklen Fliesen).

Für das Verfugen dieser Oberflächen auf keinen Fall kunsthartgebundenen Fugenmörtel oder bewegliche Mörtel auf Basis von synthetischen Materialien (z.B. Flexfughe) verwenden, vor allem nicht in Kontrastfarbe zur Fliese. Außerdem dürfen dem Kitt keine Zusatzstoffe oder Latex zugeschlagen werden, da durch diese Zuschläge die Entfernung der Restrückstände mit den normalen Reinigungsmitteln extrem erschwert wird. Sollen Sie sich dennoch für einen kunsthartgebundenen Fugenmörtel entscheiden, testen Sie diesen vorher auf dem Material.

## WARTUNG UND PFLEGE

Dank des angewandten Produktionsverfahrens (hohe Brenntemperatur, qualitativ hochwertiges Rohmaterial und Sinterung) ist die Oberfläche der Ariostea Materialien praktisch völlig wasserabweisend (minimale Feuchtigkeitsaufnahme). Es ist davon abzuraten, dafür wachshaltige Reinigungsmittel oder Produkte zum Einwachsen zu verwenden, um die Bildung von öligen Schichten zu vermeiden.

Um die Oberflächen vor Verschmutzungen und Beschädigungen durch Bauarbeiten zu schützen, müssen die Bodenbeläge, insbesondere die aus geschliffenen Materialien, nach der Verlegung entsprechend mit Spanplatten oder anderen geeigneten Materialien abgedeckt werden. Auf diese Weise können Beschädigungen durch spätere Arbeiten vermieden werden.

Tous les matériaux Ariostea sont faciles à nettoyer et à entretenir. Un nettoyage adéquat met en relief les caractéristiques esthétiques, conférant à chaque sol un éclat particulier.

## NETTOYAGE INITIAL

Le nettoyage initial est d'une importance fondamentale et doit s'effectuer immédiatement après la pose pour éliminer totalement les résidus de ciment des mortiers, les résidus de colle provenant des joints. Nous conseillons dans cette phase d'utiliser un produit acide dilué dans l'eau. Frottez énergiquement pour obtenir un nettoyage parfait. Après le lavage, il est également important de rincer abondamment à l'eau claire pour éliminer toutes les traces du détergent utilisé. Ces opérations sont indispensables pour toutes les collections de Ariostea.

## JOINTOIEMENT

Sur les matériaux polis lustrés surtout, utiliser des mortiers-joints avec des couleurs ton sur ton (éviter si possible sur des matériaux de couleur claire des mortiers de couleur foncée comme le noir, le bleu, le rouge et vice-versa). Pour le jointoiement de ces surfaces, ne pas utiliser Mastics époxydes ou de mortiers flexibles à base de matériaux synthétiques (Flexfughe) surtout s'il y a contraste avec la couleur du matériau, et ne pas ajouter d'additifs/lactiques au mastic. En effet, ces derniers rendent l'élimination des résidus extrêmement difficile avec les nettoyeurs normaux. Si de toute façon on décide de continuer à utiliser ce type de mortier il faudra toujours le tester avant.

## ENTRETIEN ET SOIN

Grâce aux caractéristiques du procédé de production (hautes températures de cuisson, matières premières de qualité et procédé de grésage) la surface des matériaux Ariostea est pratiquement imperméable (l'absorption d'eau est minimum). Pour cette opération on déconseille l'usage des détergents contenant de la cire ou des produits de cirage afin d'éviter la formation de couches de graisse.

Après avoir achevé la pose des sols, notamment ceux réalisés avec des matériaux polis, appliquer des panneaux de particules ou autres matériaux adéquats pour protéger comme il se doit les surfaces contre la saleté et les résidus de chantier. Il sera ainsi possible d'éviter que les opérations suivantes n'abîment le carrelage.

# ULTRA CASE

Il ULTRA CASE ed il ULTRA CASE Plus contengono tutte le strumentazioni necessarie per la corretta applicazione delle lastre "ULTRA" nelle sue diverse fasi: movimentazione, taglio, fori e posa in opera.

## IL KIT ULTRA CASE SI COMPONE DI:

- + Guida da taglio con carrello incisore per tagli lineari da 150/300 cm.
- + Pinza troncatrice.
- + Tampone diamantato.
- + 6 foretti diamantati per foratura a umido "frese a tazza" (dimensione Ø 60 mm, 40 mm, 35 mm, 10 mm, 8 mm e 7 mm).
- + Spatola a denti quadri 3x3 mm e spatola a denti tondi 15 mm.
- + Battitore in plastica antirimbalzo 170x370 mm.
- + 2 biventose.



ULTRA CASE è distribuito da Technoriunite Srl per ulteriori informazioni: [www.technoriunite.it](http://www.technoriunite.it)

The ULTRA CASE and ULTRA CASE Plus kits contain all the instruments required for the correct application of the "ULTRA" slabs in the different stages: handling, cutting, making holes and laying.

## THE ULTRA CASE KIT COMPRISES:

- + Cutting guide with cutting carriage for linear cuts of 150/300 cm.
- + Cutting pliers.
- + Diamond buffer.
- + 6 wet diamond core bits "cup wheel cutters" (dimension Ø 60 mm, 40 mm, 35 mm, 10 mm, 8 mm and 7 mm).
- + 3x3 mm square toothed trowel and 15 mm round toothed trowel.
- + Non-bounce plastic mallet 170x370 mm.
- + 2 double suction cups.

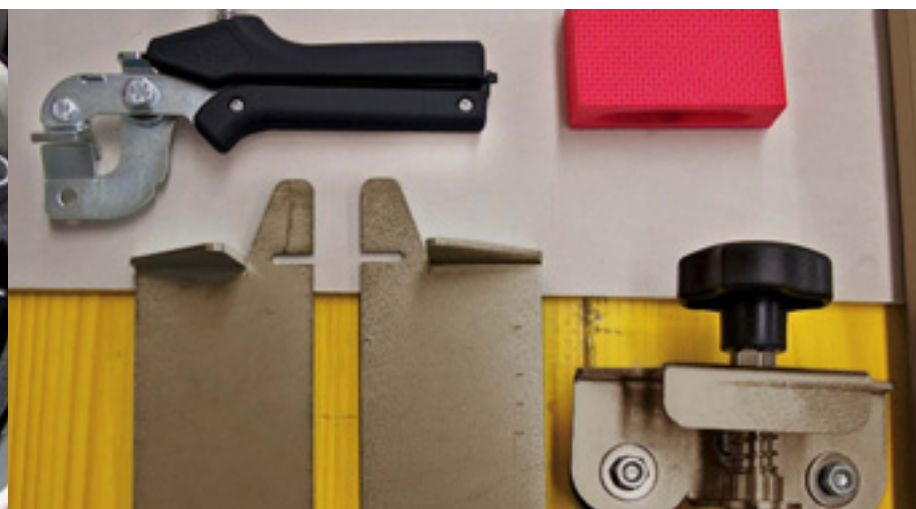
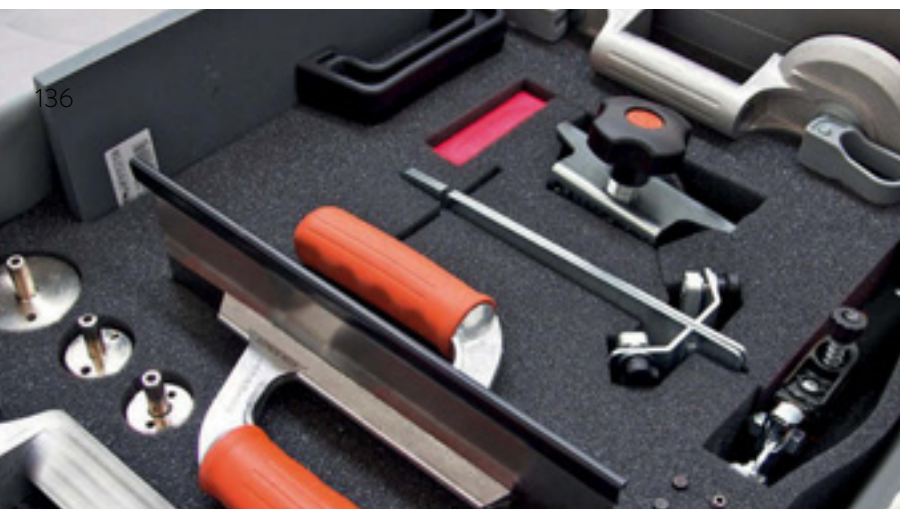

## IL KIT ULTRA CASE PLUS SI COMPONE DI:

- + Guida da taglio con carrello incisore per tagli lineari da 150/300 cm.
- + Pinza troncatrice.
- + Tampone diamantato.
- + 6 foretti diamantati per foratura a umido "frese a tazza" (dimensione Ø 60 mm, 40 mm, 35 mm, 10 mm, 8 mm e 7 mm).
- + Spatola a denti quadri 3x3 mm e spatola a denti tondi 15 mm.
- + Battitore in plastica antirimbalzo 170x370 mm.
- + 2 biventose.
- + Telaio di movimentazione a ventosa.

## THE ULTRA CASE PLUS KIT COMPRISES:

- + Cutting guide with cutting carriage for linear cuts of 150/300 cm.
- + Cutting pliers.
- + Diamond buffer.
- + 6 wet diamond core bits "cup wheel cutters" (dimension Ø 60 mm, 40 mm, 35 mm, 10 mm, 8 mm and 7 mm).
- + 3x3 mm square toothed trowel and 15 mm round toothed trowel.
- + Non-bounce plastic mallet 170x370 mm.
- + 2 double suction cups.
- + Handling frame with suction cups.

A richiesta può esser fornito anche il sistema livellante (basi, cunei e pinze per pavimento o rivestimento) vivamente consigliato per la posa delle lastre "ULTRA".

On request, the levelling system can also be supplied (base clips, wedges and pliers for floors and wall tiles) which is strongly recommended for laying "ULTRA" slabs.





ULTRA CASE und ULTRA CASE Plus enthalten alle notwendigen Werkzeuge für das korrekte Anbringen der "ULTRA" - Platten in seinen verschiedenen Phasen: Umgang, Schnitt, Bohrungen und Verlegung.

#### KIT ULTRA CASE BESTEHT AUS:

- + Schnittführer mit Kupferstechwagen für gerade Schnitte von 150/300 cm.
- + Abbrechzange.
- + Diamantkissen.
- + 6 Diamantbohrer für Nassbohren "Tassenfräsen" (Durchmesser 60 mm, 40 mm, 35 mm, 10 mm, 8 mm und 7 mm).
- + Spachtel mit quadratischen 3x3 mm-Zacken und Spachtel mit runden 15 mm-Zacken.
- + Prallfester Kunststoffhammer, 170x370 mm.
- + 2 Doppel-Saugnapfe.

Le ULTRA CASE et ULTRA CASE Plus contiennent tous les outils nécessaires pour une application correcte des dalles "ULTRA" dans ses différentes phases : manutention, coupe, trous et pose.

#### LE KIT ULTRA CASE EST COMPOSÉ DE :

- + Guide-coupe avec chariot inciseur pour les coupes linéaires de 150/300 cm.
- + Pince.
- + Tampon diamant.
- + 6 forets diamantés pour perçage à l'eau « fraises à godet » (dimension Ø 60 mm, 40 mm, 35 mm, 10 mm, 8 mm et 7 mm).
- + Spatule à dents carrées 3x3 mm et spatule à dents rondes 15 mm.
- + Batteur en plastique anti-rebond 170x370 mm.
- + 2 bivoitures.

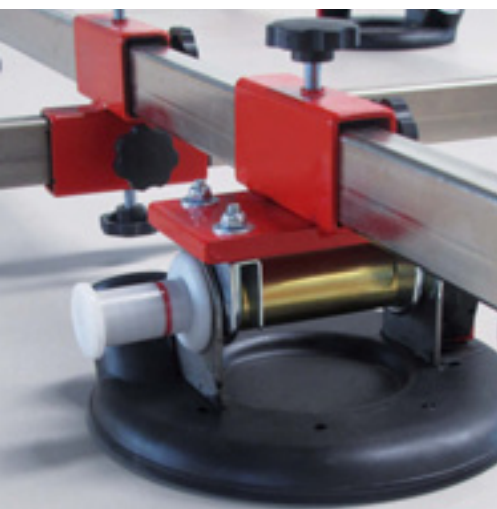

#### KIT ULTRA CASE PLUS BESTEHT AUS:

- + Schnittführer mit Kupferstechwagen für gerade Schnitte von 150/300 cm.
- + Abbrechzange.
- + Diamantkissen.
- + 6 Diamantbohrer für Nassbohren "Tassenfräsen" (Durchmesser 60 mm, 40 mm, 35 mm, 10 mm, 8 mm und 7 mm).
- + Spachtel mit quadratischen 3x3 mm-Zacken und Spachtel mit runden 15 mm-Zacken.
- + Prallfester Kunststoffhammer 170x370 mm.
- + 2 Doppel-Saugnapfe.
- + Gestell mit Saugnapfen.

#### LE KIT ULTRA CASE PLUS EST COMPOSÉ DE:

- + Guide-coupe avec chariot inciseur pour les coupes linéaires de 150/300 cm.
- + Pince.
- + Tampon diamant.
- + 6 forets diamantés pour perçage à l'eau « fraises à godet » (dimension Ø 60 mm, 40 mm, 35 mm, 10 mm, 8 mm et 7 mm).
- + Spatule à dents carrées 3x3 mm et spatule à dents rondes 15 mm.
- + Batteur en plastique anti-rebond 170x370 mm
- + 2 bivoitures.
- + Châssis de manutention à ventouse.

Auf Anfrage, erhält man auch das Planierungssystem (Grundelement, Keil und Zangen für Böden oder Wandverkleidungen), das für die Verlegung von "ULTRA" - Platten wärmstens empfohlen wird.

Sur demande, nous pouvons fournir également le système de ragréage (bases, coins et pinces pour sols et murs) vivement conseillé pour la pose des dalles "ULTRA".

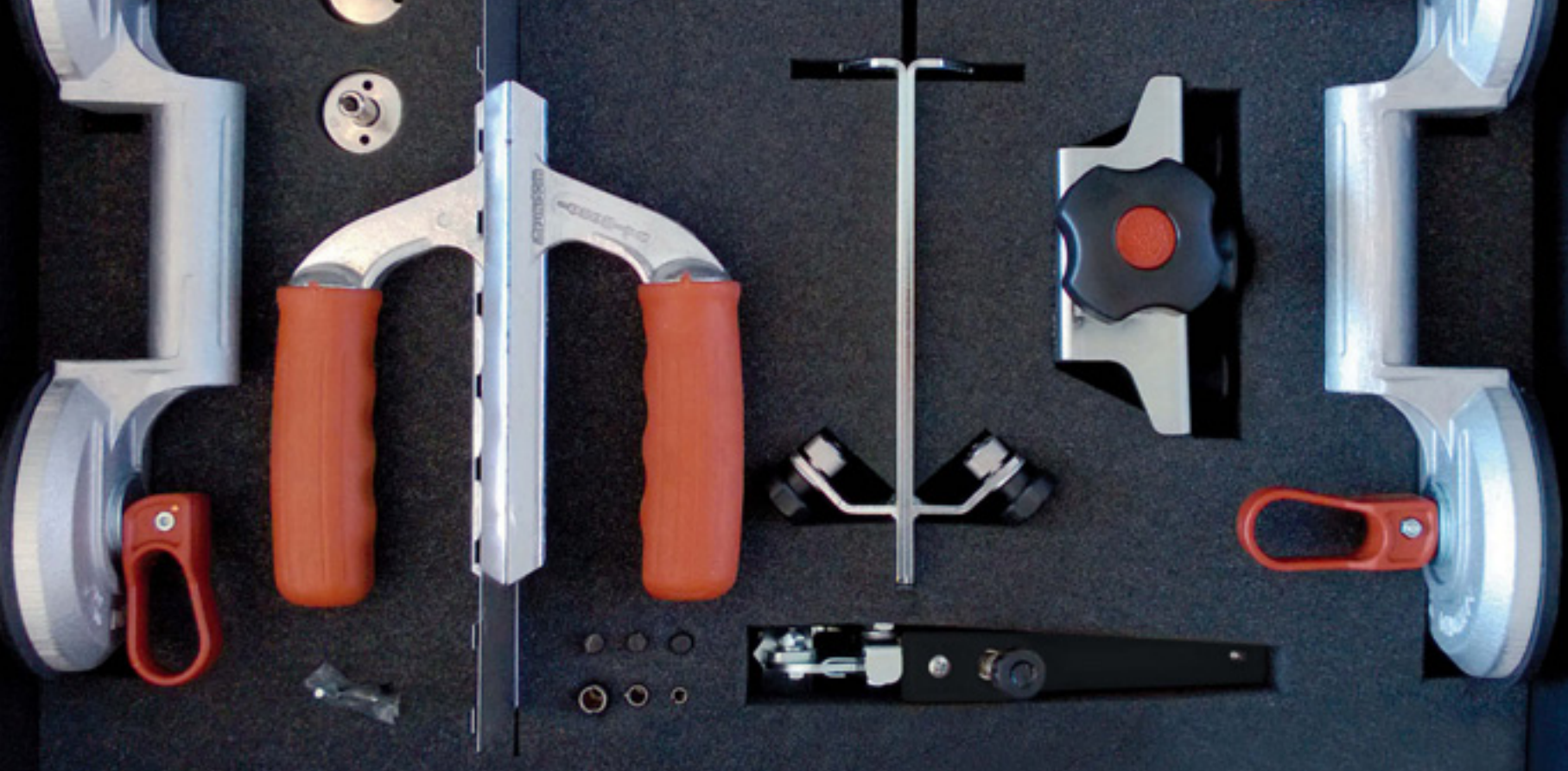

TAGLIO: GUIDA CON INCISORE PER TAGLI LATO 150 cm E LATO 300 cm  
 CUTTING: CUTTING GUIDE WITH CUTTING CARRIAGE FOR 150 cm AND 300 cm SIDE CUTS  
 SCHNITT: FÜHRUNG MIT STECHER FÜR SCHNITTE AN SEITE 150 cm UND AN SEITE 300 cm  
 COUPE : GUIDE AVEC INCISEUR POUR COUPES CÔTÉ 150 cm ET CÔTÉ 300 cm

DESCRIZIONE - DESCRIPTION - BESCHREIBUNG - DESCRIPTION

138

	<ul style="list-style-type: none"> <li>+ Free-cut taglio utile 150 cm</li> <li>+ Free cut 150 cm</li> <li>+ Free-cut nutzschnitt 150 cm</li> <li>+ Free-cut coupe utile 150 cm</li> <li>+ Free-cut taglio utile 300 cm</li> <li>+ Free-cut 300 cm</li> <li>+ Free-cut nutzschnitt 300 cm</li> <li>+ Free-cut coupe utile 300 cm</li> </ul>	<ul style="list-style-type: none"> <li>+ Macchina per taglio lineare Lastra</li> <li>+ Linear slab cutting machine</li> <li>+ Maschine für geraden Schnitt der Platte</li> <li>+ Machine pour coupe linéaire de Dalles</li> </ul>
--	--	---

FORATURA: Ø DISPONIBILI  
 DRILLING: Ø AVAILABLE  
 BOHRUNG: VERFÜGBARE Ø  
 PERÇAGE: Ø DISPONIBLES

DESCRIZIONE - DESCRIPTION - BESCHREIBUNG - DESCRIPTION

Ø mm

	<ul style="list-style-type: none"> <li>+ Foretto umido</li> <li>+ Wet bit</li> <li>+ Nassbohrer</li> <li>+ Foret à l'eau</li> </ul>	<table border="1"> <tr><td>60</td></tr> <tr><td>40</td></tr> <tr><td>35</td></tr> <tr><td>10</td></tr> <tr><td>8</td></tr> <tr><td>7</td></tr> </table>	60	40	35	10	8	7
60								
40								
35								
10								
8								
7								



ATTREZZI - TOOLS - WERKZEUGE - OUTILS

DESCRIZIONE - DESCRIPTION - BESCHREIBUNG - DESCRIPTION



- + Spatola 28x12 d. tondo 15 imp. gomma
- + 28x12 r. tooth trowel 15 rub. hand
- + Spachtel 28x12 Rund 15 Imp. Gummi
- + Spatule 28x12 d. ronde 15 poignée caoutchouc



- + Spatola 28x12 dente 3x3 mm gomma
- + Rubber 3x3 mm tooth 28x12 trowel
- + Spachtel 28x12 Zacke 3x3 mm Gummi
- + Spatule 28x12 dent 3x3 mm caoutchouc



- + Biventosa 90
- + Dual suction cups 90
- + Doppelsaugnapf 90
- + Biventouse 90



- + Battitore con gomma 140x350 mm
- + 140x350 mm rubber mallet
- + Gummihammer 140x350 mm
- + Batteur avec caoutchouc 140x350 mm

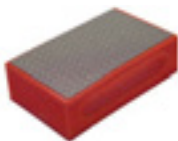

- + Tampone diamantato 55x90
- + 55x90 diamond buffer
- + Diamantkissen 55x90
- + Tampon diamant 55x90

# CARATTERISTICHE TECNICHE

TECHNICAL FEATURES /  
TECHNISCHE EIGENSCHAFTEN /  
CARACTÉRISTIQUES TECHNIQUES



140

GRADO DI VARIAZIONE CROMATICA / DEGREE OF COLOUR CHANGE / GRAD DER FARBABWEICHUNG / DEGRE DE VARIATION CHROMATIQUE



**V1 LOW**  
 PRODOTTO MONOCROMATICO  
 MONOCHROMATIC PRODUCT  
 EINFARBIGES PRODUKT  
 PRODUIT MONOCHROMATIQUE



**V2 MODERATE**  
 PRODOTTO CON LEGGERA VARIAZIONE CROMATICA  
 PRODUCT WITH LIGHT CHROMATIC VARIATION  
 PRODUKT MIT LEICHTER FARBNUANCE  
 PRODUIT À LÉGERE VARIATION CHROMATIQUE



**V3 HIGH**  
 PRODOTTO CON MARCATA VARIAZIONE CROMATICA  
 PRODUCT WITH HIGH SHADE CHROMATIC VARIATION  
 PRODUKT MIT AUSGEPRÄGTER FARBNUANCE  
 PRODUIT À VARIATION CHROMATIQUE ACCENTUÉE



**V4 EXTREME**  
 PRODOTTO CON FORTE VARIAZIONE CROMATICA  
 PRODUCT WITH VERY HIGH SHADE CHROMATIC VARIATION  
 PRODUKT MIT STARKER FARBNUANCE  
 PRODUIT À FORTE VARIATION CHROMATIQUE

## ULTRA MARMI

Paonazetto S	V3
CREMA MARFIL	V2
STATUARIO ALTISSIMO	V3
THASSOS ULTRA	V2
TRAVERTINO SANTA CATERINA	V3

## ULTRA ONICI

BIANCO EXTRA	V3
BEIGE	V3
CREMA	V4
GRIGIO	V4

## ULTRA iCementi

BRONZE	V3
GRAPHITE	V3
IRON	V3
IVORY	V3
SILVER	V3

## ULTRA WOOD

ABETE	V2
BETULLA	V1
CEDRO	V2

## ULTRA IRIDIUM

BIANCO	V1
BROWN	V1
CHAMPAGNE	V1
GRIGIO	V1
NERO	V1
VERDE	V1

PROPRIETÀ CHIMICO - FISICHE / CHEMICAL / PHYSICAL PROPERTIES / CHEMISCH PHYSISCHE EIGENSCHAFTEN / PROPRIÉTÉS CHIMICO - PHYSIQUES	NORMA / REGULATION / NORMEN / NORME	VALORE PRESCRITTO / REQUIRED VALUE / VORGESCHRIEBENER WERT / VALEUR PRESCRITE	VALORI MEDI ARIOSTEA / ARIOSTEA AVERAGE VALUES / ARIOSTEA DURCHSCHNITTSWERTE / VALEURS MOYENNES ARIOSTEA
<b>ASSORBIMENTO D'ACQUA</b> WATER ABSORPTION / WASSERAUFNAHME / ABSORPTION D'EAU	ISO 10545-3	≤ 0,5 %	<b>0,03% - 0,06%</b> SUPERFICIE SOFT <b>0,05% - 0,08%</b> SUPERFICIE LEVIGATA/POLISHED SURFACES/ POLIÈRE OBERFLÄCHEN/SURFACES POLIES
<b>DIMENSIONI</b> SIZES / ABMESSUNGEN / DIMENSIONS	ISO 10545-2	± 0,6% max LUNGHEZZA E LARGHEZZA / LENGHT AND WIDTH / LÄNGE UND BREITE / LONGUEUR ET LARGEUR	± 0,1% LUNGHEZZA E LARGHEZZA / LENGHT AND WIDTH / LÄNGE UND BREITE / LONGUEUR ET LARGEUR
		± 5% max SPESSORE / THICKNESS / STÄRKE / ÉPAISSEUR	± 3% SPESSORE / THICKNESS / STÄRKE / ÉPAISSEUR
		± 0,5% max RETTILINEITÀ 'SPIGOLI' / LINEARITY / KANTENGERADHEIT / RECTITUDE DES ARÊTES	± 0,1% RETTILINEITÀ 'SPIGOLI' / LINEARITY / KANTENGERADHEIT / RECTITUDE DES ARÊTES
		± 0,6% max ORTOGONALITÀ' / WEDGING / RECHTWINKLIGKEIT / ORTHOGONALITÉ	± 0,1% ORTOGONALITÀ' / WEDGING / RECHTWINKLIGKEIT / ORTHOGONALITÉ
± 0,5% max PLANARITÀ' / WARPAGE / EBENFLÄCHIGKEIT / PLANÉITÉ	± 0,2% PLANARITÀ' / WARPAGE / EBENFLÄCHIGKEIT / PLANÉITÉ		
<b>RESISTENZA ALL'ABRASIONE PROFONDA</b> / DEEP ABRASION RESISTANCE / TIEFVERSCHLEISSBESTÄNDIGKEIT / RESISTANCE A L'ABRASION PROFONDE	ISO 10545-6	≤ 175 mm <sup>3</sup>	142 mm <sup>3</sup>
<b>RESISTENZA ALLE MACCHIE</b> STAIN RESISTANCE / FLECKENBESTÄNDIGKEIT / RESISTANCE AUX TACHES	ISO 10545-14	METODO DI PROVA DISPONIBILE / TESTING METHOD AVAILABLE/VERFÜGBARES PRÜFVERFAHREN/MÉTHODE D'ESSAI DISPONIBLE	<b>RESISTENTI ALLE MACCHIE /</b> RESISTANT TO STAIN / FLECKENBESTÄNDIGKEIT / RESISTANTES AUX TACHES
<b>RESISTENZA SBALZI TERMICI</b> RESISTANCE TO THERMAL SHOCKS / TEMPERATURWECHSELBESTÄNDIGKEIT / RESISTANCE AUX ECARTS DE TEMPERATURE	ISO 10545-9	METODO DI PROVA DISPONIBILE / TESTING METHOD AVAILABLE/VERFÜGBARES PRÜFVERFAHREN/MÉTHODE D'ESSAI DISPONIBLE	<b>RESISTENTE / RESISTANT /</b> BESTÄNDIG / RESISTANT
<b>RESISTENZA COLORI ALLA LUCE</b> RESISTANCE TO LIGHT/LICHTBESTÄNDIGKEIT DER FARBEN/RESISTANCE DES COULEURS A LA LUMIERE	DIN 51094	NESSUN CAMPIONE DEVE PRESENTARE APPREZZABILI VARIAZIONI DI COLORE / NO SAMPLE MUST SHOW NOTICEABLE COLOUR CHANGE /KEIN EXEMPLAR SOLL SICHTBARE FARBVERÄNDERUNGEN AUFWEISEN / AUCUN ÉCHANTILLON NE DOIT PRÉSENTER DE VARIATIONS IMPORTANTES DES COULEURS	<b>CAMPIONI INALTERATI IN BRILLANTEZZA E COLORE</b> NO CHANGE IN BRIGHTNESS OR COLOUR / GLANZ UND FARBE DER MUSTER UNVERÄNDERT / ÉCHANTILLONS INCHANGÉS EN BRILLANCE ET COULEUR
<b>DILATAZIONE TERMICA LINEARE</b> COEFFICIENT OF LINEAR THERMAL EXPANSION / LINEARER WÄRMEAUSDEHNUNGSKOEFFIZIENT / DILATATION THERMIQUE LINEAIRE	ISO 10545-8	METODO DI PROVA DISPONIBILE / TESTING METHOD AVAILABLE/VERFÜGBARES PRÜFVERFAHREN/MÉTHODE D'ESSAI DISPONIBLE	6 MK <sup>-1</sup>
<b>RESISTENZA AL GELO</b> FROST RESISTANCE / FROSTBESTÄNDIGKEIT / RESISTANCE AU GEL	ISO 10545-12	NESSUN CAMPIONE DEVE PRESENTARE ROTTURE O ALTERAZIONI APPREZZABILI DELLA SUPERFICIE / NO SAMPLE MUST SHOW ALTERATIONS TO SURFACE / DIE MUSTER SOLLEN WEDER BRUCH NOCH SCHÄDEN AN DER OBERFLÄCHE AUFWEISEN / AUCUN ÉCHANTILLON NE DOIT PRÉSENTER DE RUPTURES OU D'ALTÉRATIONS CONSIDÉRABLES DE LA SURFACE	<b>NON GELIVI /</b> FROST PROOF / FROSTSICHER / NON GÉLIFS
<b>RESISTENZA AI PRODOTTI CHIMICI</b> RESISTANCE TO CHEMICAL PRODUCTS / CHEMIKALIENBESTÄNDIGKEIT / RESISTANCE AUX PRODUITS CHIMIQUES	ISO 10545-13	NESSUN CAMPIONE DEVE PRESENTARE ALTERAZIONI VISIBILI ALL'ATTACCO CHIMICO (ACIDI-BASI-SALI DA PISCINA) AD ESCLUSIONE DI PRODOTTI CONTENENTI ACIDO FLUORIDRICO E SUOI COMPOSTI / NO SAMPLE MUST SHOW VISIBLE SIGNS OF CHEMICAL ATTACK (ACIDS-BASIS-ADDITIVES FOR POOLS) EXCEPT FOR PRODUCTS CONTAINING HYDROFLUORIC ACID AND DERIVATES. / DIE MUSTER DÜRFEN KEINE SICHTBARE SPUREN INFOLGE CHEMISCHER EINWIRKUNG ZEIGEN (SAÜREN-BASEN-ZUSATZSTOFFE FÜR SCHWIMMBECKEN) MIT AUSNAHME DER PRODUKTE, DIE FLUORIDWASSERSTOFF UND DESSEN NEBENERZEUGNISSE ENTHALTEN. / AUCUN ÉCHANTILLON NE DOIT PRÉSENTER D'ALTÉRATIONS VISIBLES D'ATTAQUE CHIMIQUE (ACIDES-BASES-ADDITIFS POUR PISCINE) SAUF LES PRODUITS QUI SONT COMPOSÉS AVEC DE L'ACIDE FLUORHYDRIQUE ET SES DÉRIVÉS.	<b>CONFORME /</b> CONFORMS / KONFORM / CONFORME
<b>BRILLANTEZZA (LEVIGATI)</b> BRIGHTNESS (POLISHED) /GLANZ (GESCHLIFFENE) / BRILLANT (POLIS)			<b>MAGGIORE O UGUALE A QUELLA DEI MARMI E DEI GRANITI NATURALI, LEVIGATI O LUCIDATI / MORE OR EQUAL THAN NATURAL MARBLE AND GRANITE, POLISHED OR HONED / MINDESTENS SO DAUERHAFT WIE DER VON NATURLICHEM MARMOR UND GRANIT, SOWIE IN GESCHLIFFENER ODER GLÄNZENDER AUSFÜHRUNG / SUPÉRIEUR OU ÉGAL À CELUI DES MARBRES ET DES GRANITS NATURELS POLIS OU LUSTRÉS</b>
<b>COEFFICIENTE DI ATTRITO</b> FRICTION COEFFICIENT/REIBUNGSKOEFFIZIENT / COEFFICIENT DE FRICTION	DIN 51130		<b>VEDERE I VALORI DEI SINGOLI MATERIALI NELLA COLLEZIONE ULTRA / SEE VALUES FOR SINGLE MATERIALS IN THE ULTRA COLLECTION / NEHMEN SIE EINSICHT IN DIE WERTE DER EINZELNEN MATERIALIEN DER KOLLEKTION ULTRA / CONSULTER LES VALEUS DE CHAQUE MATÉRIAU DANS LA COLLECTION ULTRA</b>
	BCR		

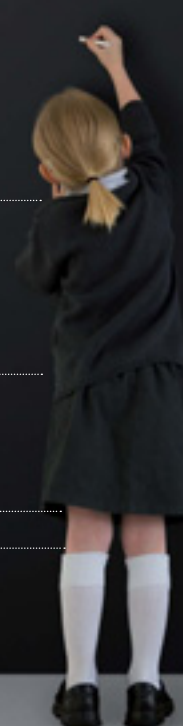

Classificazione secondo norme CEN e ISO gruppo B1a EN 14411 All.G e ISO 13006 All.G /

Classification in accordance with CEN and ISO standards B1a EN 14411 Enclosed G and ISO 13006 Encl. G /

Klassifizierung gemäß CEN und ISO Normen Gruppe B1a EN 14411 Anl. G und ISO 13006 Anl.G /

Classification selon les normes CEN et ISO groupe B1a EN 14411 P.J.G et ISO 13006 P.J.G

**ARIOSTEA**  
MARBLE & STONE HIGH TECH





[www.ariostea.it](http://www.ariostea.it)

**ARIOSTEA** \_via Cimabue 20  
42014 Castellarano  
Reggio Emilia - Italy

Tel. +39 0536 816811  
Fax +39 0536 816858 (Export)  
Fax +39 0536 816838 (Italy)

**Numero Verde**  
800-214252

[info@ariostea.it](mailto:info@ariostea.it)

**CREDITS**

art direction: Marco Porpora, Mirco Natalini Marketing Ariostea  
graphic project: up-comunicazione.com

printed in Italy - Edition 02 June 2014 - CAT01720

Ariostea all right reserved